



รายงานการประชุมสภาองค์การบริหารส่วนตำบลนาโสม

สมัยประชุมสามัญ สมัยที่ ๓ ครั้งที่ ๔/๒๕๖๖

ประจำปี พ.ศ.๒๕๖๖

วันที่ ๑๖ สิงหาคม พ.ศ.๒๕๖๖

ณ ห้องประชุมสภาองค์การบริหารส่วนตำบลนาโสม

งานกิจการสภาองค์การบริหารส่วนตำบลนาโสม

โทรศัพท์ ๐๓๖-๗๗๖-๐๐๘

โทรสาร ๐๓๖-๗๗๖-๐๐๙

เว็บไซต์ www.nasom.go.th



รายงานการประชุมสภาองค์การบริหารส่วนตำบลนาโสม

สมัยประชุมสามัญ สมัยที่ ๓ ครั้งที่ ๔/๒๕๖๖

ประจำปี พ.ศ.๒๕๖๖

วันที่ ๑๖ สิงหาคม พ.ศ.๒๕๖๖

ณ ห้องประชุมสภาองค์การบริหารส่วนตำบลนาโสม

งานกิจการสภาองค์การบริหารส่วนตำบลนาโสม

โทรศัพท์ ๐๓๖-๗๗๖-๐๐๘

โทรสาร ๐๓๖-๗๗๖-๐๐๙

เว็บไซต์ www.nasom.go.th

รายงานการประชุมสภาองค์การบริหารส่วนตำบลนาโสม

สมัยประชุมสามัญ ประจำปี พ.ศ.๒๕๖๖

สมัยที่ ๓ ครั้งที่ ๔/๒๕๖๖

วันที่ ๑๖ เดือน สิงหาคม พ.ศ.๒๕๖๖ เวลา ๐๙.๓๐ น.

ณ ห้องประชุมสภาองค์การบริหารส่วนตำบลนาโสม

.....

ผู้เข้าประชุม

- | | |
|---------------------------|--|
| ๑.นายสมเดช ปรีชานนท์ | ประธานสภาองค์การบริหารส่วนตำบลนาโสม |
| ๒.นางสาวทศพร เดชรักษา | เลขานุการสภาองค์การบริหารส่วนตำบลนาโสม |
| ๓.นางญาณัจฉรา จิตรชื้อตรง | สมาชิกสภาองค์การบริหารส่วนตำบลนาโสม เขตที่ ๒ หมู่ที่ ๒ |
| ๔.นายธนศักดิ์ นุ่มสำลี | สมาชิกสภาองค์การบริหารส่วนตำบลนาโสม เขตที่ ๓ หมู่ที่ ๓ |
| ๕.นายทองปาน กระจิงทอง | สมาชิกสภาองค์การบริหารส่วนตำบลนาโสม เขตที่ ๔ หมู่ที่ ๔ |

ผู้เข้าร่วมประชุม

- | | |
|---------------------------|---|
| ๑.นายสมทรง ช้างชนะ | นายกองค์การบริหารส่วนตำบลนาโสม |
| ๒.นายอำนาจ คงสว่าง | รองนายกองค์การบริหารส่วนตำบลนาโสม |
| ๓.นายสง แก้วจันทร์ | รองนายกองค์การบริหารส่วนตำบลนาโสม |
| ๔.นายสรพงษ์ เกิดโสภา | เลขานุการนายกองค์การบริหารส่วนตำบลนาโสม |
| ๕.นายชยณ พูนสง่า | หัวหน้าสำนักปลัด |
| ๖.นางสาวผกาพรรณ รุ่งการนา | ผู้อำนวยการกองคลัง |
| ๗.นายสุรศักดิ์ ป้องโส | ผู้อำนวยการกองช่าง |
| ๘.นางสาวสุนิษา คล้ายแสง | ผู้ช่วยเจ้าพนักงานธุรการ (แทน นักทรัพยากรบุคคล) |
| ๙.นางสาวดารารพร โพนเงิน | นักวิเคราะห์นโยบายและแผน |
| ๑๐.นางสาวจามรี ทับพุ่ม | เจ้าพนักงานพัสดุ |
| ๑๑.นายฉัตรวิมล สุขใส | ผู้ช่วยนายช่างโยธา |

ผู้ไม่มาประชุม

- | | |
|--------------------------|---|
| ๑.นายสิงห์โต ดวงสุตา | สมาชิกสภาองค์การบริหารส่วนตำบลนาโสม เขตที่ ๒ หมู่ที่ ๒ ลาป่วย |
| ๒.นายสุพัฒน์ชัย โพธิ์หอม | สมาชิกสภาองค์การบริหารส่วนตำบลนาโสม เขตที่ ๕ หมู่ที่ ๕ ลาป่วย |

ผู้เข้าประชุม	จำนวน	๕	คน
ผู้เข้าร่วมประชุม	จำนวน	๑๑	คน
ผู้ไม่มาประชุม	จำนวน	๒	คน

/เมื่อถึงเวลา ๐๙.๓๐ น.....

เมื่อถึงเวลา ๐๙.๓๐ น. นางสาวทศพร เดชรักษา เลขานุการสภาองค์การบริหารส่วนตำบลนาโสม รายงานว่า สมาชิกสภาองค์การบริหารส่วนตำบลนาโสม ที่เป็นองค์ประชุม ได้ลาป่วย จำนวน ๒ คน ได้แก่ นายสิงห์โต ดวงสุตา รองประธานสภาองค์การบริหารส่วนตำบลนาโสม ได้ป่วยถูกส่งโรงพยาบาลชัยบาดาลเมื่อตอนกลางคืน และนายสุพัฒน์ชัย โพธิ์หอม สมาชิกสภาองค์การบริหารส่วนตำบลนาโสม เขตที่ ๕ ได้ขออนุญาตลาป่วยไปพบแพทย์โรคหัวใจ จึงมีองค์ประชุมในวันนี้ จำนวน ๔ คน และได้ตรวจนับจำนวนสมาชิกสภาองค์การบริหารส่วนตำบลนาโสม ที่ได้ลงลายมือในสมุดลงเวลา และที่นั่งอยู่ในห้องประชุมสภาแห่งนี้ มีจำนวน ๔ คน เกินกึ่งหนึ่งแล้ว จึงได้เรียนเชิญประธานสภาองค์การบริหารส่วนตำบลนาโสม นายสมเดช ปรีชานนท์ ได้จุดเทียน ธูป บูชาพระรัตนตรัย และเปิดประชุมสภาองค์การบริหารส่วนตำบลนาโสม

เวลา ๐๙.๔๐ น. นายสมเดช ปรีชานนท์ ประธานสภาองค์การบริหารส่วนตำบลนาโสม ได้เปิดการประชุม

ระเบียบวาระที่ ๑ เรื่องประธานแจ้งให้ที่ประชุมทราบ
(ไม่มี)

มติที่ประชุม -

ระเบียบวาระที่ ๒ เรื่องรับรองรายงานการประชุมสภาองค์การบริหารส่วนตำบลนาโสม สมัยประชุมสามัญ สมัยที่ ๓ ครั้งที่ ๓/๒๕๖๖ เมื่อวันที่ ๑๕ สิงหาคม พ.ศ.๒๕๖๖ ณ ห้องประชุมสภาองค์การบริหารส่วนตำบลนาโสม

มติที่ประชุม รับรอง

ระเบียบวาระที่ ๓ กระตุ้ถาม
(ไม่มี)

มติที่ประชุม -

ระเบียบวาระที่ ๔ เรื่องที่คณะกรรมการสภาท้องถิ่นพิจารณาแล้วเสร็จ
(ไม่มี)

มติที่ประชุม -

ระเบียบวาระที่ ๕ เรื่องที่เสนอใหม่

๕.๑ ญัตติ ขออนุมัติตั้งจ่ายเป็นรายการใหม่และโอนงบประมาณ ประจำปีงบประมาณ พ.ศ.๒๕๖๖ แผนงานอุตสาหกรรมและการโยธา งานบริหารทั่วไปเกี่ยวกับอุตสาหกรรมและการโยธา งบลงทุน หมวดค่าที่ดินและสิ่งก่อสร้าง ประเภทอาคาร -โครงการจัดทำทางลาดสำหรับผู้พิการบริเวณหน้าอาคารสำนักงานองค์การบริหารส่วนตำบลนาโสม งบประมาณ ๕๓,๐๐๐ บาท

เหตุผลและความจำเป็น

๑.เพื่ออำนวยความสะดวกให้กับ ผู้พิการ ผู้สูงอายุ หรือประชาชนทุกเพศ วัย ให้ได้รับความสะดวก เมื่อมาติดต่อราชการ

๒.เป็นการสร้างความพึงพอใจให้กับประชาชน ด้านสิ่งอำนวยความสะดวก

ข้อระเบียบ

ระเบียบกระทรวงมหาดไทย ว่าด้วย วิธีการงบประมาณ พ.ศ.๒๕๖๓ หมวด ๔ ข้อ ๒๗ การโอนงบประมาณรายจ่ายในงบลงทุน โดยการโอนเพิ่ม โอนลด ที่ทำให้ลักษณะ

ปริมาณ คุณภาพเปลี่ยน หรือโอนไปตั้งจ่ายเป็นรายการใหม่ ให้เป็นอำนาจอนุมัติของสภา
ท้องถิ่น

ข้อพิจารณา

เพื่อพิจารณาอนุมัติตั้งจ่ายเป็นรายการใหม่และโอนงบประมาณ ประจำปี
งบประมาณ พ.ศ.๒๕๖๖ แผนงานอุตสาหกรรมและการโยธา งานบริหารทั่วไปเกี่ยวกับ
อุตสาหกรรมและการโยธา งบลงทุน หมวดค่าที่ดินและสิ่งก่อสร้าง ประเภทอาคาร
-โครงการจัดทำทางลาดสำหรับผู้พิการบริเวณหน้าอาคารสำนักงานองค์การบริหารส่วนตำบลนาโสม
เพื่อจ่ายเป็น ค่าดำเนินการก่อสร้าง ทางลาด ขนาดกว้าง ๑.๖๐ เมตร
ยาวรวม ๑๔.๕๐ เมตร (โดยมีรายละเอียดตามแบบแปลน อบต.นาโสมกำหนด)
ปรากฏใน แผนพัฒนาท้องถิ่น (พ.ศ. ๒๕๖๖ – ๒๕๗๐) เพิ่มเติม ครั้งที่ ๒/๒๕๖๖

ประธานสภา อบต.

ขอมติ ถาม

๑.สมาชิกสภาท่านใด อนุมัติในญัตตินี้ ขอให้ยกมือขึ้นครับ

สมาชิกสภา อบต.นาโสม

ยกมือ จำนวน ๔ คน

๒.สมาชิกสภาท่านใด ไม่อนุมัติ ขอให้ยกมือ

สมาชิกสภา อบต.นาโสม

ไม่มี

มติที่ประชุม

มีมติ ดังนี้ ๑.อนุมัติ จำนวน ๔ เสียง

๒.ไม่อนุมัติ จำนวน ไม่มี

๕.๒ ญัตติ ขออนุมัติใช้จ่ายเงินสะสม ประจำปีงบประมาณ พ.ศ.๒๕๖๖ ครั้งที่ ๒
เพื่อแก้ไขปัญหาความเดือดร้อนของประชาชน
จำนวน ๑๘ โครงการ เป็นเงิน ๖,๒๖๐,๐๐๐ บาท

๑.เหตุผลและความจำเป็น

๑.๑ องค์การบริหารส่วนตำบลนาโสม ได้รับหนังสือจากนายสิงห์โต ดวงสุดา
รองประธานสภาองค์การบริหารส่วนตำบลนาโสม หนังสือเลขที่ ๑ /๒๕๖๖ ลงวันที่ ๑๖
พฤษภาคม ๒๕๖๖ เรื่องขอความอนุเคราะห์ดำเนินการช่วยเหลือแก้ไขปัญหาความ
เดือดร้อนของประชาชนบ้านนาโสม หมู่ที่ ๑ ด้วยถนนภายในหมู่บ้านและถนนที่ใช้เป็น
เส้นทางขนถ่ายผลผลิตทางการเกษตร ได้รับความเสียหายจากพายุโนรู และฝนตกหนัก ทำ
ให้เสี่ยงต่อการเกิดอุบัติเหตุ เกิดความเสียหายต่อผลผลิตทางการเกษตรและทรัพย์สินของ
ประชาชน จากการประชุมหมู่บ้านเมื่อวันที่ ๗ มีนาคม ๒๕๖๖ และจากการลงพื้นที่สำรวจ
ประชาชนต้องการให้องค์การบริหารส่วนตำบลนาโสม ดำเนินการแก้ไขปัญหา

๑.๒ องค์การบริหารส่วนตำบลนาโสม ได้รับหนังสือจากนางญาณัจฉรา จิตรชื่อตรง
สมาชิกสภาองค์การบริหารส่วนตำบลนาโสม หมู่ที่ ๒ หนังสือเลขที่ ๑ /๒๕๖๖ ลงวันที่
๑๗ พฤษภาคม ๒๕๖๖ เรื่องขอความอนุเคราะห์ดำเนินการช่วยเหลือแก้ไขปัญหาความ
เดือดร้อนของประชาชนบ้านเขาตำบล หมู่ที่ ๒ ด้วยชาวบ้าน ม.๒ ส่วนใหญ่ประกอบ
อาชีพเกษตรกรรมปลูกพืชไร่ ถึงฤดูเก็บเกี่ยวผลผลิต จำเป็นต้องใช้รถบรรทุกขนาดใหญ่ขน

ถ่ายผลผลิตออกจากไร่ จากเหตุการณ์พายุโนรู และฝนตกหนักที่ผ่านมา ทำให้ถนนได้รับความเสียหายจากน้ำหลากและกีดเซาะถนน เสี่ยงต่อการเกิดอุบัติเหตุ จากการประชุมหมู่บ้านเมื่อวันที่ ๑๐ มีนาคม ๒๕๖๖ และจากการลงพื้นที่สำรวจพบว่าประชาชนต้องการให้องค์การบริหารส่วนตำบลนาโสม ดำเนินการแก้ไขปัญหา

๑.๓ องค์การบริหารส่วนตำบลนาโสม ได้รับหนังสือจากนายธนกศักดิ์ นุ่มสำลี สมาชิกสภาองค์การบริหารส่วนตำบลนาโสม หมู่ที่ ๓ หนังสือเลขที่ ๑ /๒๕๖๖ ลงวันที่ ๑๕ พฤษภาคม ๒๕๖๖ เรื่อง ขอความอนุเคราะห์ดำเนินการช่วยเหลือแก้ไขปัญหาคความเดือดร้อนของประชาชนบ้านสามแยกเขาตำบล หมู่ที่ ๓ ด้วยชาวบ้าน ม.๓ ส่วนใหญ่ ประกอบอาชีพเกษตรกรรมปลูกพืชไร่ ถึงฤดูเก็บเกี่ยวผลผลิต จำเป็นต้องใช้รถบรรทุกขนาดใหญ่ขนถ่ายผลผลิตออกจากไร่ จากเหตุการณ์พายุโนรู และฝนตกหนักที่ผ่านมา ทำให้ถนนในหมู่บ้านและถนนที่ใช้ขนถ่ายผลผลิตทางการเกษตร ได้รับความเสียหายจากน้ำหลากและกีดเซาะถนน เสี่ยงต่อการเกิดอุบัติเหตุ และต้องการให้เพิ่มจุดระบบประปา กลุ่มหลังเขา จากการประชุมหมู่บ้านเมื่อวันที่ ๙ มีนาคม ๒๕๖๖ และจากการลงพื้นที่สำรวจพบว่าประชาชนต้องการให้องค์การบริหารส่วนตำบลนาโสม ดำเนินการแก้ไขปัญหา

๑.๔ องค์การบริหารส่วนตำบลนาโสม ได้รับหนังสือจากนายทองปาน กระจิงทอง สมาชิกสภาองค์การบริหารส่วนตำบลนาโสม หมู่ที่ ๔ หนังสือเลขที่ ๑ /๒๕๖๖ ลงวันที่ ๑๕ พฤษภาคม ๒๕๖๖ เรื่อง ขอความอนุเคราะห์ดำเนินการช่วยเหลือแก้ไขปัญหาคความเดือดร้อนของประชาชนบ้านใหม่ทรัพย์เจริญ หมู่ที่ ๔ ด้วยชาวบ้าน ม.๔ ส่วนใหญ่ ประกอบอาชีพเกษตรกรรมปลูกพืชไร่ ถึงฤดูเก็บเกี่ยวผลผลิต จำเป็นต้องใช้รถบรรทุกขนาดใหญ่ขนถ่ายผลผลิตออกจากไร่ จากเหตุการณ์พายุโนรู และฝนตกหนักที่ผ่านมา ทำให้ถนนในหมู่บ้านและถนนที่ใช้ขนถ่ายผลผลิตทางการเกษตร ได้รับความเสียหายจากน้ำหลากและกีดเซาะถนน เสี่ยงต่อการเกิดอุบัติเหตุ จากการประชุมหมู่บ้านเมื่อวันที่ ๑๐ มีนาคม ๒๕๖๖ และจากการลงพื้นที่สำรวจพบว่าประชาชนต้องการให้องค์การบริหารส่วนตำบลนาโสม ดำเนินการแก้ไขปัญหา

๑.๕ องค์การบริหารส่วนตำบลนาโสม ได้รับหนังสือจากนายสุพัฒน์ชัย โพธิ์หอม สมาชิกสภาองค์การบริหารส่วนตำบลนาโสม หมู่ที่ ๕ เลขที่ ๑ /๒๕๖๖ ลงวันที่ ๑๘ พฤษภาคม ๒๕๖๖ เรื่อง ขอความอนุเคราะห์ดำเนินการช่วยเหลือแก้ไขปัญหาคความเดือดร้อนของประชาชนบ้านหนองใหญ่ หมู่ที่ ๕ ด้วยถนนภายในหมู่บ้านและถนนที่ใช้เป็นเส้นทางขนถ่ายผลผลิตทางการเกษตร ได้รับความเสียหายจากพายุโนรู และฝนตกหนัก ทำให้เสี่ยงต่อการเกิดอุบัติเหตุ และผลผลิตทางการเกษตรเสียหาย จากการประชุมหมู่บ้านเมื่อวันที่ ๑๒ มีนาคม ๒๕๖๖ และจากการลงพื้นที่สำรวจประชาชนต้องการให้องค์การบริหารส่วนตำบลนาโสม ดำเนินการแก้ไขปัญหา

๑.๖ องค์การบริหารส่วนตำบลนาโสม ได้รับหนังสือจากนายสมเดช ปรีชานนท์ ประธานสภาองค์การบริหารส่วนตำบลนาโสม เลขที่ ๑ /๒๕๖๖ ลงวันที่ ๑๔ มีนาคม ๒๕๖๖ เรื่องขอความอนุเคราะห์ดำเนินการช่วยเหลือแก้ไขปัญหาคความเดือดร้อนของประชาชนบ้านซับจูเหลี่ยม หมู่ที่ ๖ ด้วยถนนภายในหมู่บ้านและถนนที่ใช้เป็นเส้นทางขนถ่ายผลผลิตทางการเกษตร ได้รับความเสียหายจากพายุโนรู และฝนตกหนัก ทำให้เสี่ยงต่อการเกิดอุบัติเหตุ เกิดความเสียหายต่อผลผลิตทางการเกษตรและทรัพย์สินของประชาชน

จากการประชุมหมู่บ้านเมื่อวันที่ ๑๔ มีนาคม ๒๕๖๖ และจากการลงพื้นที่สำรวจประชาชน
ต้องการให้องค์การบริหารส่วนตำบลนาโสม ดำเนินการแก้ไขปัญหา

๒. ข้อกฎหมาย/ข้อระเบียบ

๒.๑ ระเบียบกระทรวงมหาดไทย ว่าด้วย การรับเงิน การเบิกจ่ายเงิน การฝากเงิน
การเก็บรักษาเงินและการตรวจเงินขององค์กรปกครองส่วนท้องถิ่น พ.ศ.๒๕๔๗ และที่แก้ไข
เพิ่มเติมจนถึง (ฉบับที่ ๔) พ.ศ.๒๕๖๑

ข้อ ๘๙ องค์กรปกครองส่วนท้องถิ่นอาจใช้จ่ายเงินสะสมได้ โดยได้รับอนุมัติจาก
สภาท้องถิ่น ภายใต้เงื่อนไขดังต่อไปนี้

- (๑) ให้กระทำเฉพาะกิจการซึ่งอยู่ในอำนาจหน้าที่ขององค์กรปกครองส่วนท้องถิ่นซึ่ง
เกี่ยวกับด้านการบริการชุมชนและสังคม หรือกิจการที่เป็นการเพิ่มพูนรายได้ขององค์กร
ปกครองส่วนท้องถิ่น หรือกิจการที่จัดทำเพื่อบำบัดความเดือดร้อนของประชาชน ทั้งนี้
ต้องเป็นไปตามแผนพัฒนาขององค์กรปกครองส่วนท้องถิ่นหรือตามที่กฎหมายกำหนด
- (๒) ได้ส่งเงินสมทบกองทุนส่งเสริมกิจการขององค์กรปกครองส่วนท้องถิ่นแต่ละประเภท
ตามระเบียบแล้ว
- (๓) ให้กันเงินสะสมสำรองจ่ายเป็นค่าใช้จ่ายด้านบุคลากรไม่น้อยกว่าสามเดือนและกัน
ไว้อีกร้อยละสิบของงบประมาณรายจ่ายประจำปีนั้น เพื่อเป็นค่าใช้จ่ายในการ
บริหารงานและกรณีที่มีสาธารณภัยเกิดขึ้น
- (๔) เมื่อได้รับอนุมัติให้ใช้จ่ายเงินสะสมแล้ว องค์กรปกครองส่วนท้องถิ่นต้องดำเนินการ
ก่อนนี้ผูกพันให้เสร็จสิ้นภายในระยะเวลาไม่เกินหนึ่งปีถัดไป หากไม่ดำเนินการภายใน
ระยะเวลา ที่กำหนดให้การใช้จ่ายเงินสะสมเป็นอันพับไป

๓. ข้อพิจารณา

๓.๑ แบบรายงานพิสูจน์ยอดเงินสะสมที่สามารถนำไปใช้ได้

ตามรายงานการเงิน (ระหว่างปี) ณ วันที่ ๒๖ กรกฎาคม ๒๕๖๖

- ๑) เงินสะสมตามบัญชีเงินฝากธนาคารที่นำไปใช้ได้ ณ วันที่ ๑๘,๒๕๑,๙๒๗.๐๘
จำนวน ๑๘,๒๕๑,๙๒๗.๐๘ บาท
- ๒) หัก สำรอง ตามระเบียบฯ จำนวน ๔,๕๑๔,๐๐๑.๙๐ บาท
- ๓) คงเหลือเงินสะสมตามบัญชีธนาคารที่นำไปใช้ได้หลังหักสำรองตามระเบียบฯ
จำนวน ๑๓,๗๓๗,๐๒๕.๑๘ บาท
- ๔) บวก เงินสะสมที่เหลือจากการอนุมัติหลังจากก่อนนี้ผูกพันแล้ว
รับคืนเงินรายจ่าย/รายรับข้ามปีงบประมาณตกเป็นเงินสะสม ๖๐๐ บาท
- ๕) คงเหลือเงินสะสมตามบัญชีเงินฝากที่นำไปใช้จ่ายได้ จำนวน ๑๐,๗๘๑,๕๒๕.๑๘บาท

๔. ข้อพิจารณา

ขออนุมัติ ใช้จ่ายเงินสะสมประจำปีงบประมาณ พ.ศ.๒๕๖๖ ครั้งที่ ๒
จำนวน ๑๘ โครงการ เป็นเงิน ๖,๒๖๐,๐๐๐ บาท
แยกรายละเอียด ดังนี้

แผนงานอุตสาหกรรมและการโยธา

งานก่อสร้าง

งบลงทุน หอมวดค่าที่ดินและสิ่งก่อสร้าง

ประเภท ค่าก่อสร้างสิ่งสาธารณูปการ รวม ๖,๒๖๐,๐๐๐ บาท

แยกเป็น

หมู่ที่ ๑

ลำดับ	โครงการ	งบประมาณ (บาท)
๑	โครงการก่อสร้างถนนคอนกรีตเสริมเหล็ก สายนาโสม ๓ หมู่ที่ ๑ เพื่อจ่ายเป็น ค่าดำเนินการ ก่อสร้างถนนคอนกรีตเสริมเหล็ก ขนาดผิวจราจรกว้าง ๓.๕๐ เมตร ยาว ๒๕๐ เมตร หนา ๐.๑๕ เมตร หรือมีพื้นที่ไม่น้อยกว่า ๘๗๕ ตารางเมตร ไหล่ทางข้างละ ๐.๒๐ เมตร (มีรายละเอียดตามแบบแปลน อบต.นาโสมกำหนด) ปรากฏในแผนพัฒนาท้องถิ่น (พ.ศ.๒๕๖๖-๒๕๗๐) เปลี่ยนแปลง ครั้งที่ 1/2566 ยุทธศาสตร์ที่ 4 การพัฒนาด้านโครงสร้างพื้นฐาน ระบบสาธารณูปโภคและสาธารณูปการให้ได้มาตรฐาน แผนงานอุตสาหกรรมและการโยธา แบบผ ๐๒ หน้า๒๑	*๕๙๔,๐๐๐
๒	โครงการซ่อมแซมถนนลูกรัง สายทางเข้าฝายตาชุม หมู่ที่ ๑ เพื่อจ่ายเป็น ค่าดำเนินการซ่อมแซมถนนลูกรัง โดยมีขนาดผิวจราจรกว้าง ๓.๕๐ เมตร ยาว ๙๖๐ เมตร หนาเฉลี่ย ๐.๒๕ เมตร หรือมีพื้นที่ไม่น้อยกว่า ๓,๓๖๐ ตารางเมตร (มีรายละเอียดตามแบบแปลน อบต.นาโสมกำหนด) ปรากฏในแผนพัฒนาท้องถิ่น (พ.ศ.๒๕๖๖-๒๕๗๐) เพิ่มเติม ครั้งที่ ๑/๒๕๖๖ ยุทธศาสตร์ที่ 4 การพัฒนาด้านโครงสร้างพื้นฐาน ระบบสาธารณูปโภคและสาธารณูปการให้ได้มาตรฐาน แผนงานอุตสาหกรรมและการโยธา แบบผ ๐๒ หน้า๗	๒๔๙,๐๐๐
๓	โครงการซ่อมแซมถนนหินคลุก สายเข้ากลุ่มบ้านนางวาสนา อานามนารถ หมู่ที่ ๑ เพื่อจ่ายเป็น ค่าดำเนินการซ่อมแซมถนนหินคลุก โดยมีขนาดผิวจราจรกว้าง ๓ เมตร ยาว ๒๐๐ เมตร หนาเฉลี่ย ๐.๒๕ เมตร หรือมีพื้นที่ไม่น้อยกว่า ๖๐๐ ตารางเมตร (มีรายละเอียดตามแบบแปลน อบต.นาโสมกำหนด) ปรากฏในแผนพัฒนาท้องถิ่น (พ.ศ.๒๕๖๖-๒๕๗๐) เพิ่มเติม ครั้งที่ ๑/๒๕๖๖ ยุทธศาสตร์ที่ 4 การพัฒนาด้านโครงสร้างพื้นฐาน ระบบสาธารณูปโภคและสาธารณูปการให้ได้มาตรฐาน แผนงานอุตสาหกรรมและการโยธา แบบผ ๐๒ หน้า๘	๑๔๐,๐๐๐
๔	โครงการซ่อมแซมถนนหินคลุก สายเข้ากลุ่มบ้านนายอุดร ศิวิรัตน์ หมู่ที่ ๑ เพื่อจ่ายเป็น ค่าดำเนินการซ่อมแซมถนนหินคลุก โดยมีขนาดผิวจราจรกว้าง ๓ เมตร ยาว ๓๕๐ เมตร หนาเฉลี่ย ๐.๒๕ เมตร หรือมีพื้นที่ไม่น้อยกว่า ๑,๐๕๐ ตารางเมตร (มีรายละเอียดตามแบบแปลน อบต.นาโสมกำหนด) ปรากฏในแผนพัฒนาท้องถิ่น (พ.ศ.๒๕๖๖-๒๕๗๐) เปลี่ยนแปลง ครั้งที่ 1/2566 ยุทธศาสตร์ที่ 4 การพัฒนาด้านโครงสร้างพื้นฐาน ระบบสาธารณูปโภคและสาธารณูปการให้ได้มาตรฐาน แผนงานอุตสาหกรรมและการโยธา แบบผ ๐๒ หน้า๑๑	๒๔๖,๐๐๐

หมู่ที่ ๒

ลำดับ	โครงการ	งบประมาณ (บาท)
๕	<p>โครงการก่อสร้างถนนคอนกรีตเสริมเหล็ก สายเขาตำบล ๒ หมู่ที่ ๒ เพื่อจ่ายเป็น ค่าดำเนินการก่อสร้างถนนคอนกรีตเสริมเหล็ก โดยมีขนาดผิวจราจรกว้าง ๔ เมตร ยาว ๒๐๐ เมตร หนา ๐.๑๕ เมตร หรือมีพื้นที่ไม่น้อยกว่า ๘๐๐ ตารางเมตร ไหล่ทางข้างละ ๐.๒๐ เมตรมีรายละเอียดปรากฏตามแบบแปลน อบต.นาโสมกำหนด ปรากฏในแผนพัฒนาท้องถิ่น (พ.ศ.2566-2570) เปลี่ยนแปลง ครั้งที่ 1/2566 ยุทธศาสตร์ที่ 4 การพัฒนาด้านโครงสร้างพื้นฐาน ระบบสาธารณูปโภคและสาธารณูปการให้ได้มาตรฐาน แผนงานอุตสาหกรรมและการโยธา แบบผ ๐๒ หน้า๒๒</p>	๔๕๐,๐๐๐
๖	<p>โครงการก่อสร้างถนนคอนกรีตเสริมเหล็ก เข้ากลุ่มบ้านนางทิพย์วิมล ทรัพย์เอนก หมู่ที่ ๒ เพื่อจ่ายเป็น ค่าดำเนินการก่อสร้างถนนคอนกรีต โดยมีขนาดผิวจราจรกว้าง ๓ เมตร ยาว ๑๔๕ เมตร หนา ๐.๑๕ เมตร(มีรายละเอียดปรากฏตามแบบแปลน อบต.นาโสมกำหนด) ปรากฏในแผนพัฒนาท้องถิ่น (พ.ศ.2566-2570) เปลี่ยนแปลง ครั้งที่ 1/2566 ยุทธศาสตร์ที่ 4 การพัฒนาด้านโครงสร้างพื้นฐาน ระบบสาธารณูปโภคและสาธารณูปการให้ได้มาตรฐาน แผนงานอุตสาหกรรมและการโยธา แบบผ ๐๒ หน้า๒๒</p>	๒๗๙,๐๐๐
๗	<p>โครงการก่อสร้างถนนหินคลุก สายเข้ากลุ่มไร่นางคำมูล จิตรชื้อตรง หมู่ที่ ๒ เพื่อจ่ายเป็น ค่าดำเนินการก่อสร้างถนนหินคลุก โดยมีขนาดผิวจราจรกว้าง ๔ เมตร ยาว ๘๔๐ เมตร หนาเฉลี่ย ๐.๑๕ เมตร หรือมีพื้นที่ไม่น้อยกว่า ๓,๓๖๐ ตารางเมตร (มีรายละเอียดปรากฏตามแบบแปลน อบต.นาโสมกำหนด) ปรากฏในแผนพัฒนาท้องถิ่น (พ.ศ.๒๕๖๖-๒๕๗๐) เพิ่มเติม ครั้งที่ ๑/๒๕๖๖ ยุทธศาสตร์ที่ 4 การพัฒนาด้านโครงสร้างพื้นฐาน ระบบสาธารณูปโภคและสาธารณูปการให้ได้มาตรฐาน แผนงานอุตสาหกรรมและการโยธา แบบผ ๐๒ หน้า ๘</p>	๔๖๒,๐๐๐
๘	<p>โครงการก่อสร้างถนนหินคลุก สายเลียบบ่ายข้ามมะกรูด ต่อจากเดิม หมู่ที่ ๒ เพื่อจ่ายเป็น ค่าดำเนินการก่อสร้างถนนหินคลุก โดยมีขนาดผิวจราจรกว้าง ๓.๕๐ เมตร ยาว ๓๘๕ เมตร หนาเฉลี่ย ๐.๒๕ เมตร หรือมีพื้นที่ไม่น้อยกว่า ๑,๓๔๗.๕๐ ตารางเมตร (มีรายละเอียดปรากฏตามแบบแปลน อบต.นาโสมกำหนด) ปรากฏในแผนพัฒนาท้องถิ่น (พ.ศ.2566-2570) เพิ่มเติม ครั้งที่ 1/2566 ยุทธศาสตร์ที่ 4 การพัฒนาด้านโครงสร้างพื้นฐาน ระบบสาธารณูปโภคและสาธารณูปการให้ได้มาตรฐาน แผนงานอุตสาหกรรมและการโยธา แบบผ ๐๒ หน้า ๘</p>	๓๑๐,๐๐๐

หมู่ที่ ๓

ลำดับ	โครงการ	งบประมาณ (บาท)
๙	<p>โครงการก่อสร้างถนนคอนกรีตเสริมเหล็ก สายเข้ากลุ่มบ้านนางอำไพ เอี่ยมเล หมู่ที่ ๓ เพื่อจ่ายเป็น ค่าดำเนินการก่อสร้างถนนคอนกรีตเสริมเหล็ก โดยมีขนาดผิวจราจรกว้าง ๔ เมตร ยาว ๒๖๐ เมตร หนา ๐.๑๕ เมตร หรือมีพื้นที่ไม่น้อยกว่า ๑,๐๔๐ ตารางเมตร ไหล่ทางข้างละ ๐.๒๐ เมตร (มีรายละเอียดปรากฏตามแบบแปลน อบต.นาโสมกำหนด)</p> <p>ปรากฏในแผนพัฒนาท้องถิ่น (พ.ศ.2566-2570) เปลี่ยนแปลง ครั้งที่ 1/2566</p> <p>ยุทธศาสตร์ที่ 4 การพัฒนาด้านโครงสร้างพื้นฐาน ระบบสาธารณูปโภคและสาธารณูปการให้ได้มาตรฐาน</p> <p>แผนงานอุตสาหกรรมและการโยธา แบบผ ๐๒ หน้า ๒๓</p>	๕๘๕,๐๐๐
๑๐	<p>โครงการก่อสร้างถนนหินคลุก สายเข้ากลุ่มบ้านนางประทีน เต็บโต หมู่ที่ ๓ เพื่อจ่ายเป็น ค่าดำเนินการก่อสร้างถนนหินคลุก โดยมีขนาดผิวจราจรกว้าง ๔ เมตร ยาว ๑๙๕ เมตร หนาเฉลี่ย ๐.๒๕ เมตร หรือมีพื้นที่ไม่น้อยกว่า ๗๘๐ ตารางเมตร (มีรายละเอียดปรากฏตามแบบแปลน อบต.นาโสมกำหนด)</p> <p>ปรากฏในแผนพัฒนาท้องถิ่น (พ.ศ.2566-2570) เพิ่มเติม ครั้งที่ 1/2566</p> <p>ยุทธศาสตร์ที่ 4 การพัฒนาด้านโครงสร้างพื้นฐาน ระบบสาธารณูปโภคและสาธารณูปการให้ได้มาตรฐาน</p> <p>แผนงานอุตสาหกรรมและการโยธา แบบผ ๐๒ หน้า ๙</p>	๑๗๗,๐๐๐
๑๑	<p>โครงการซ่อมแซมถนนหินคลุก สายสามแยกเขาตำบล ๓ หมู่ที่ ๓ เพื่อจ่ายเป็น ค่าดำเนินการซ่อมแซมถนนหินคลุก โดยมีขนาดผิวจราจรกว้าง ๔ เมตร ยาว ๘๐๕ เมตร หนาเฉลี่ย ๐.๑๕ เมตร หรือมีพื้นที่ไม่น้อยกว่า ๓,๒๒๐ ตารางเมตร (มีรายละเอียดปรากฏตามแบบแปลน อบต.นาโสมกำหนด)</p> <p>ปรากฏในแผนพัฒนาท้องถิ่น (พ.ศ.2566-2570) เปลี่ยนแปลง ครั้งที่ 1/2566</p> <p>ยุทธศาสตร์ที่ 4 การพัฒนาด้านโครงสร้างพื้นฐาน ระบบสาธารณูปโภคและสาธารณูปการให้ได้มาตรฐาน</p> <p>แผนงานอุตสาหกรรมและการโยธา แบบผ ๐๒ หน้า ๒๓</p>	๔๖๕,๐๐๐
๑๒	<p>โครงการซ่อมแซมถนนลูกรัง สายเข้ากลุ่มบ้านนางระเบียบ เชื้ออ่อน หมู่ที่ ๓ เพื่อจ่ายเป็น ค่าดำเนินการซ่อมแซมถนนลูกรัง โดยมีขนาดผิวจราจรกว้าง ๓.๕๐ เมตร ยาว ๔๘๐ เมตร หนาเฉลี่ย ๐.๒๕ เมตร หรือมีพื้นที่ไม่น้อยกว่า ๑,๖๘๐ ตารางเมตร (มีรายละเอียดปรากฏตามแบบแปลน อบต.นาโสมกำหนด)</p> <p>ปรากฏในแผนพัฒนาท้องถิ่น (พ.ศ.2566-2570) เพิ่มเติม ครั้งที่ 1/2566</p> <p>ยุทธศาสตร์ที่ 4 การพัฒนาด้านโครงสร้างพื้นฐาน ระบบสาธารณูปโภคและสาธารณูปการให้ได้มาตรฐาน</p> <p>๔.๑ แผนงานอุตสาหกรรมและการโยธา แบบผ ๐๒ หน้า ๙</p>	๑๒๔,๐๐๐

หมู่ที่ ๔

ลำดับ	โครงการ	งบประมาณ (บาท)
๑๓	โครงการก่อสร้างถนนคอนกรีตเสริมเหล็ก สายทางรถไฟ หมู่ที่ ๔ เพื่อจ่ายเป็น ค่าดำเนินการก่อสร้างถนนคอนกรีตเสริมเหล็ก โดยมีขนาดผิวจราจรกว้าง ๔ เมตร ยาว ๓๐๐ เมตร หนา ๐.๑๕ เมตร หรือมีพื้นที่ไม่น้อยกว่า ๑,๒๐๐ ตารางเมตร ไหล่ทางข้างละ ๐.๒๐ เมตร (มีรายละเอียดปรากฏตามแบบแปลน อบต.นาโสมกำหนด) ปรากฏในแผนพัฒนาท้องถิ่น (พ.ศ.2566-2570) เปลี่ยนแปลง ครั้งที่ 1/2566 ยุทธศาสตร์ที่ 4 การพัฒนาด้านโครงสร้างพื้นฐาน ระบบสาธารณูปโภคและสาธารณูปการให้ได้มาตรฐาน แผนงานอุตสาหกรรมและการโยธา แบบผ ๐๒ หน้า ๒๔	๖๗๕,๐๐๐

หมู่ที่ ๕

ลำดับ	โครงการ	งบประมาณ (บาท)
๑๔	โครงการก่อสร้างถนนคอนกรีตเสริมเหล็ก สายหนองใหญ่ ๔ หมู่ที่ ๕ เพื่อจ่ายเป็น ค่าดำเนินการก่อสร้างถนนคอนกรีตเสริมเหล็ก โดยมีขนาดผิวจราจรกว้าง ๔ เมตร ยาว ๒๐๐ เมตร หนา ๐.๑๕ เมตร หรือมีพื้นที่ไม่น้อยกว่า ๘๐๐ ตารางเมตร ไหล่ทางข้างละ ๐.๒๐ เมตร (มีรายละเอียดปรากฏตามแบบแปลน อบต.นาโสมกำหนด) ปรากฏในแผนพัฒนาท้องถิ่น (พ.ศ.2566-2570) เปลี่ยนแปลง ครั้งที่ 1/2566 ยุทธศาสตร์ที่ 4 การพัฒนาด้านโครงสร้างพื้นฐาน ระบบสาธารณูปโภคและสาธารณูปการให้ได้มาตรฐาน แผนงานอุตสาหกรรมและการโยธา แบบผ ๐๒ หน้า ๒๔	*๔๕๐,๐๐๐
๑๕	โครงการก่อสร้างถนนลูกรัง สายทางเข้ากลุ่มไร่นายแดงกวาง สิงห์พรม หมู่ที่ ๕ เพื่อจ่ายเป็น ค่าดำเนินการก่อสร้างถนนลูกรัง โดยมีขนาดผิวจราจรกว้าง ๓.๕๐ เมตร ยาว ๖๗๐ เมตร หนาเฉลี่ย ๐.๒๕ เมตร หรือมีพื้นที่ไม่น้อยกว่า ๒,๓๔๕ ตารางเมตร (มีรายละเอียดปรากฏตามแบบแปลน อบต.นาโสมกำหนด) ปรากฏในแผนพัฒนาท้องถิ่น (พ.ศ.2566-2570) เพิ่มเติม ครั้งที่ 1/2566 ยุทธศาสตร์ที่ 4 การพัฒนาด้านโครงสร้างพื้นฐาน ระบบสาธารณูปโภคและสาธารณูปการให้ได้มาตรฐาน แผนงานอุตสาหกรรมและการโยธา แบบผ ๐๒ หน้า ๑๑	๑๗๔,๐๐๐
๑๖	โครงการซ่อมแซมถนนลูกรังสายทางเข้าไร่นายนัย จันธรรม ต่อจากถนนหินคลุก หมู่ที่ ๕ เพื่อจ่ายเป็น ค่าดำเนินการซ่อมแซมถนนลูกรัง สายทางเข้าไร่นายนัย จันธรรม ต่อจากถนนหินคลุก โดยมีขนาดผิวจราจรกว้าง ๔ เมตร ยาว ๑,๒๗๐ เมตร หนาเฉลี่ย ๐.๒๕ เมตร หรือมีพื้นที่ไม่น้อยกว่า ๕,๐๘๐ ตารางเมตร (มีรายละเอียดปรากฏตามแบบแปลน อบต.นาโสมกำหนด) ปรากฏในแผนพัฒนาท้องถิ่น (พ.ศ.2566-2570) เพิ่มเติม ครั้งที่ 1/2566 ยุทธศาสตร์ที่ 4 การพัฒนาด้านโครงสร้างพื้นฐาน ระบบสาธารณูปโภคและสาธารณูปการให้ได้มาตรฐาน แผนงานอุตสาหกรรมและการโยธา แบบผ ๐๒ หน้า ๑๐	๓๘๗,๐๐๐

หมู่ที่ ๒

ลำดับ	โครงการ	งบประมาณ (บาท)
๑๗	โครงการก่อสร้างถนนคอนกรีตเสริมเหล็ก สายชัยบุรีเลื่อม-บ้านชัยศาลา หมู่ที่ ๒ เพื่อจ่ายเป็น ค่าดำเนินการก่อสร้างถนนคอนกรีตเสริมเหล็ก โดยมีขนาดผิวจราจรกว้าง ๕ เมตร ยาว ๔๒ เมตร หนา ๐.๑๕ เมตร หรือมีพื้นที่ไม่น้อยกว่า ๒๑๐ ตารางเมตร ไหล่ทางข้างละ ๐.๒๐ เมตร (มีรายละเอียดปรากฏตามแบบแปลน อบต.นาโสมกำหนด) ปรากฏในแผนพัฒนาท้องถิ่น (พ.ศ.2566-2570) เพิ่มเติม ครั้งที่ 1/2566 ยุทธศาสตร์ที่ 4 การพัฒนาด้านโครงสร้างพื้นฐาน ระบบสาธารณสุขปโภคและสาธารณสุขการให้ได้มาตรฐาน แผนงานอุตสาหกรรมและการโยธา แบบผ ๐๒ หน้า ๑๒	*๑๓๘,๐๐๐
๑๘	โครงการซ่อมแซมถนนหินคลุก สายชัยบุรีเลื่อม-เขาสมโภชน์ ๒ หมู่ที่ ๒ เพื่อจ่ายเป็น ค่าดำเนินการซ่อมแซมถนนหินคลุก โดยมีขนาดผิวจราจรกว้าง ๔ เมตร ยาว ๕๐๐ เมตร หนาเฉลี่ย ๐.๒๕ เมตร หรือมีพื้นที่ไม่น้อยกว่า ๒,๐๐๐ ตารางเมตร (มีรายละเอียดปรากฏตามแบบแปลน อบต.นาโสมกำหนด) ปรากฏในแผนพัฒนาท้องถิ่น (พ.ศ.2566-2570) เปลี่ยนแปลง ครั้งที่ 1/2566 ยุทธศาสตร์ที่ 4 การพัฒนาด้านโครงสร้างพื้นฐาน ระบบสาธารณสุขปโภคและสาธารณสุขการให้ได้มาตรฐาน แผนงานอุตสาหกรรมและการโยธา แบบผ ๐๒ หน้า ๑๕	๔๕๕,๐๐๐

จึงเรียนมาเพื่อพิจารณาอนุมัติ ใช้จ่ายเงินสะสมประจำปีงบประมาณ พ.ศ.๒๕๖๖ ครั้งที่ ๒ จำนวน ๖,๒๖๐,๐๐๐ บาท

ประธานสภา อบต.นาโสม

ขอเชิญผู้อำนวยการกองคลัง ได้รายงานพิสูจน์ยอดเงินสะสมที่สามารถนำไปใช้ได้ ตามรายงานการเงิน

ผู้อำนวยการกองคลัง

เรียนประธานสภาองค์การบริหารส่วนตำบลนาโสม

ขอรายงาน ตามแบบรายงานพิสูจน์ยอดเงินสะสมที่สามารถนำไปใช้ได้ตาม รายงานการเงิน ณ วันที่ ๓๐ กันยายน ๒๕๖๕

-ยอดเงินสด เงินฝากธนาคาร และเงินฝากกระทรวงการคลัง ณ วันที่ ๓๐ กันยายน ๒๕๖๕

จำนวน ๔๑,๑๙๐,๔๕๗.๓๗

หัก หนี้สิน วันที่ ๓๐ กันยายน ๒๕๖๕

๑,๔๕๑,๗๙๓.๔๓

-เงินทุนสำรองสะสม วันที่ ๓๐ กันยายน ๒๕๖๕

๑๙,๔๑๒,๖๔๓.๘๖

๒๐,๘๖๔,๔๓๗.๒๙

-คงเหลือเงินสะสมตามบัญชีเงินฝากธนาคาร ณ วันที่ ๓๐ กันยายน ๒๕๖๕

จำนวน ๒๐,๓๒๖,๐๒๐.๐๘

หัก รายการกันเงินและขยายเวลาเบิกจ่ายเงินที่ไม่ได้ก่อนนี้ผูกพันและที่ก่อนนี้แล้ว แต่ยังไม่ได้บันทึกบัญชีเป็นหนี้สิน

๑,๓๓๙,๐๙๓.๐๐

-เงินสะสมที่อนุมัติแล้ว ทั้งที่ไม่ได้ก่อนนี้ผูกพันและที่ก่อนนี้ผูกพันแล้ว แต่ยังไม่ได้ บันทึกบัญชีเป็นหนี้สิน

๗๓๕,๐๐๐.๐๐

-รายการที่มีข้อผูกพันตามสัญญาจะซื้อจะขายที่ดิน

๐

-คงเหลือเงินสะสมตามบัญชีเงินฝากธนาคารที่นำไปใช้ได้ ณ วันที่ ๓๐ กันยายน ๒๕๖๕ (๑) ๑๘,๒๕๑,๙๒๗.๐๘

แบบรายงานพิสูจน์ยอดเงินสะสมที่สามารถนำไปใช้ได้ตามรายงานการเงิน ระหว่างปี ณ วันที่ ๒๖ กรกฎาคม ๒๕๖๖

-เงินสะสมตามบัญชีเงินฝากธนาคารที่นำไปใช้ได้ ณ วันที่ ๓๐ กันยายน ๒๕๖๕ (๑) ๑๘,๒๕๑,๙๒๗.๐๘

หัก สำรองตามระเบียบ ๔,๕๑๔,๙๒๕.๑๘

-คงเหลือเงินสะสมตามบัญชีเงินฝากธนาคารที่นำไปใช้ได้หลังหักสำรองตามระเบียบฯ ๑๓,๗๓๗,๙๐๒.๑๘

หัก เงินสะสมที่ได้รับอนุมัติแล้วในปีปัจจุบัน ๒,๙๕๗,๐๐๐.๐๐

ถอนคืนเงินรายรับข้ามปีงบประมาณ ๐

บวก เงินสะสมที่เหลือจากการอนุมัติหลังก่องหนผู้กผันแล้ว ๐

รับคืนเงินรายจ่าย/รายรับข้ามปีงบประมาณตกเป็นเงินสะสม ๖๐๐.๐๐

คงเหลือเงินสะสมตามบัญชีเงินฝากธนาคารที่นำไปใช้ได้ ณ วันที่ ๒๖

กรกฎาคม ๒๕๖๖ ๑๐,๗๘๑,๕๒๕.๑๘

ประธานสภา อบต.นาโสม

ที่ประชุม

มีท่านใดจะสอบถามเพิ่มหรือไม่ครับ หากไม่มี ผมจะให้สมาชิกทุกท่านได้พิจารณาโครงการทั้ง ๑๘ โครงการที่เสนอนี้

ได้ปรึกษาและพิจารณา ดังนี้

๑.โครงการลำดับที่ ๑ โครงการก่อสร้างถนนคอนกรีตเสริมเหล็ก สายนาโสม ๓ หมู่ที่ ๑ จำนวน ๔๙๔,๐๐๐ บาท ยังไม่อนุมัติ รอให้การขออนุญาตใช้พื้นที่ที่ได้รับอนุญาตก่อน

๒.โครงการลำดับที่ ๑๔ โครงการก่อสร้างถนนคอนกรีตเสริมเหล็ก สายหนองใหญ่ ๔ หมู่ที่ ๕ จำนวน ๔๕๐,๐๐๐ บาท ยังไม่อนุมัติ รอให้การขออนุญาตใช้พื้นที่ที่ได้รับอนุญาตก่อน

๓.โครงการลำดับที่ ๑๗ โครงการก่อสร้างถนนคอนกรีตเสริมเหล็ก สายขั้บงเหลื่อม-บ้านขั้บศาลา หมู่ที่ ๖ จำนวน ๑๓๘,๐๐๐ บาท ยังไม่อนุมัติ รอให้การขออนุญาตใช้พื้นที่ที่ได้รับอนุญาตก่อน

ดังนั้น ยังไม่อนุมัติ จำนวน ๓ โครงการ

ประธานสภา อบต.นาโสม

ผมจะขอมติ ถาม

สมาชิกสภา อบต.นาโสม

๑.สมาชิกท่านใด อนุมัติให้จ่ายขาดเงินสะสม จำนวน ๑๕ โครงการขอให้ยกมือได้ยกมือ จำนวน ๔ คน

๒.สมาชิกท่านใด ไม่อนุมัติให้จ่ายขาดเงินสะสม จำนวน ๑๕ โครงการขอให้ยกมือ

มติที่ประชุม

มีมติ ดังนี้ ๑.อนุมัติให้จ่ายขาดเงินสะสม ครั้งที่ ๒ จำนวน ๔ เสียง

๒.ไม่อนุมัติ จำนวน ไม่มี

๕.๓ ญัตติ ขอความเห็นชอบ ร่างระเบียบสภาองค์การบริหารส่วนตำบลนาโสม
ว่าด้วย การดำเนินการของประชาชนในการเข้าชื่อเสนอข้อบัญญัติท้องถิ่น พ.ศ.๒๕๖๖

หลักการ

จังหวัดลพบุรี แจ้งว่า เนื่องจากพระราชบัญญัติการเข้าชื่อเสนอข้อบัญญัติท้องถิ่น พ.ศ.
๒๕๖๕ ได้ประกาศราชกิจจานุเบกษา แล้วเมื่อวันที่ ๒๔ กุมภาพันธ์ ๒๕๖๕ และมีผลใช้บังคับ
ตั้งแต่วันถัดจากวันประกาศในราชกิจจานุเบกษาเป็นต้นไป โดยมาตรา ๙ กำหนดให้ผู้มีสิทธิ
เข้าชื่อเสนอข้อบัญญัติท้องถิ่นที่ประสงค์ให้องค์กรปกครองส่วนท้องถิ่นจัดทำร่างข้อบัญญัติ
ท้องถิ่นหรือเชิญชวนให้เข้าร่วมให้ยื่นคำร้องต่อประธานสภาท้องถิ่นตามระเบียบที่
ประธานสภาท้องถิ่นกำหนดโดยความเห็นชอบต่อสภาท้องถิ่น

เหตุผล

เพื่อให้การดำเนินการเป็นไปตามวัตถุประสงค์ของกฎหมาย จึงขอให้สภาองค์การบริหาร
ส่วนตำบลนาโสม ได้พิจารณาให้ความเห็นชอบร่างระเบียบสภาองค์การบริหารส่วน
ตำบลนาโสมว่าด้วยการดำเนินการของประชาชนในการเข้าชื่อเสนอข้อบัญญัติท้องถิ่น พ.ศ.
๒๕๖๖

ข้อพิจารณา

จึงเรียนมาเพื่อพิจารณาให้ความเห็นชอบ

ประธานสภา อบต.นาโสม

ขอเชิญปลัด ให้รายละเอียดเพิ่มเติมครับ

ปลัด อบต.นาโสม

เรียนประธานสภาองค์การบริหารส่วนตำบลนาโสม

ตามพระราชบัญญัติการเข้าชื่อเสนอข้อบัญญัติท้องถิ่น พ.ศ. ๒๕๖๕ ได้ประกาศ
ราชกิจจานุเบกษา แล้วเมื่อวันที่ ๒๔ กุมภาพันธ์ ๒๕๖๕ จึงทำให้การบังคับใช้มีผล
เริ่มในวันที่ ๒๕ กุมภาพันธ์ พ.ศ.๒๕๖๕ เป็นต้นมา
สำหรับสาระสำคัญของพระราชบัญญัตินี้ มี ดังนี้





ที่ มท ๐๘๐๔.๕/ว ๒(๒๐๒)

กรมส่งเสริมการปกครองท้องถิ่น
ถนนนครราชสีมา กทม. ๑๐๓๐๐

๑๖ มิถุนายน ๒๕๖๕

เรื่อง ตัวอย่างร่างระเบียบสภาท้องถิ่นว่าด้วยการดำเนินการของประชาชนในการเข้าชื่อเสนอข้อบัญญัติท้องถิ่น พ.ศ.
เรียน ผู้ว่าราชการจังหวัด ทุกจังหวัด

- สิ่งที่ส่งมาด้วย ๑. พระราชบัญญัติการเข้าชื่อเสนอข้อบัญญัติท้องถิ่น พ.ศ. ๒๕๖๕
๒. แนวทางปฏิบัติตามพระราชบัญญัติการเข้าชื่อเสนอข้อบัญญัติท้องถิ่น พ.ศ. ๒๕๖๕
๓. ตัวอย่างร่างระเบียบสภาองค์การบริหารส่วนจังหวัด/สภาเทศบาล/สภาองค์การบริหารส่วนตำบล...(ระบุชื่อ)/สภาเมืองพัทยา ว่าด้วยการดำเนินการของประชาชนในการเข้าชื่อเสนอข้อบัญญัติท้องถิ่น พ.ศ.

ด้วยพระราชบัญญัติการเข้าชื่อเสนอข้อบัญญัติท้องถิ่น พ.ศ. ๒๕๖๕ ได้ประกาศในราชกิจจานุเบกษาแล้ว เมื่อวันที่ ๒๔ กุมภาพันธ์ ๒๕๖๕ และมีผลใช้บังคับตั้งแต่วันถัดจากวันประกาศในราชกิจจานุเบกษา เป็นต้นไป โดยมาตรา ๙ กำหนดให้ผู้มีสิทธิเข้าชื่อเสนอข้อบัญญัติท้องถิ่นที่ประสงค์ให้องค์การปกครองส่วนท้องถิ่นจัดทำร่างข้อบัญญัติท้องถิ่นหรือเชิญชวนให้ร่วมเข้าชื่อ ให้ยื่นคำร้องต่อประธานสภาท้องถิ่นตามระเบียบที่ประธานสภาท้องถิ่นกำหนดโดยความเห็นชอบของสภาท้องถิ่น

กรมส่งเสริมการปกครองท้องถิ่นพิจารณาแล้วเพื่อให้การดำเนินการเป็นไปตามวัตถุประสงค์ของกฎหมาย จึงได้จัดทำตัวอย่างร่างระเบียบสภาองค์การบริหารส่วนจังหวัด/สภาเทศบาล/สภาองค์การบริหารส่วนตำบล...(ระบุชื่อ)/สภาเมืองพัทยา ว่าด้วยการดำเนินการของประชาชนในการเข้าชื่อเสนอข้อบัญญัติท้องถิ่น พ.ศ. สำหรับประกอบการพิจารณาจัดทำระเบียบของสภาท้องถิ่นตามความเหมาะสมกับบริบทของท้องถิ่น พร้อมแนวทางปฏิบัติตามกฎหมายดังกล่าวเพื่อเผยแพร่ประชาสัมพันธ์สร้างความรับรู้ความเข้าใจในการมีส่วนร่วมของประชาชน โดยการเข้าชื่อเสนอข้อบัญญัติท้องถิ่น รายละเอียดปรากฏตาม QR - CODE ห้ายหน้าสื่อนี้

จึงเรียนมาเพื่อโปรดทราบ และแจ้งให้นายอำเภอทุกอำเภอทราบ พร้อมแจ้งให้องค์การปกครองส่วนท้องถิ่นพิจารณาดำเนินการต่อไป

ขอแสดงความนับถือ

(นายประยูร รัตนเสนีย์)

อธิบดีกรมส่งเสริมการปกครองท้องถิ่น

กองกฎหมายและระเบียบท้องถิ่น
กลุ่มงานกฎหมายและระเบียบท้องถิ่น ๑

โทร/โทรสาร ๐-๒๒๔๑-๔๐๓๖

ไปรษณีย์อิเล็กทรอนิกส์ saraban@dla.go.th

ผู้ประสานงาน นกัสร ไพรรุณ

โทร. ๐๘-๙๖๑๖-๒๖๒๑



สิ่งที่ส่งมาด้วย

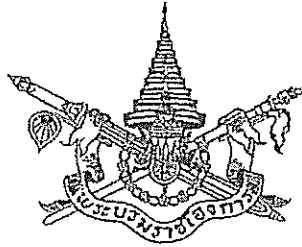

พระราชบัญญัติ
การเข้าชื่อเสนอข้อบัญญัติท้องถิ่น
พ.ศ. ๒๕๖๕

พระบาทสมเด็จพระปรเมนทรรามาธิบดีศรีสินทรมหาวชิราลงกรณ
พระวชิรเกล้าเจ้าอยู่หัว

ให้ไว้ ณ วันที่ ๒๓ กุมภาพันธ์ พ.ศ. ๒๕๖๕
เป็นปีที่ ๗ ในรัชกาลปัจจุบัน

พระบาทสมเด็จพระปรเมนทรรามาธิบดีศรีสินทรมหาวชิราลงกรณ พระวชิรเกล้าเจ้าอยู่หัว
มีพระบรมราชโองการโปรดเกล้าฯ ให้ประกาศว่า

โดยที่เป็นการสมควรปรับปรุงกฎหมายว่าด้วยการเข้าชื่อเสนอข้อบัญญัติท้องถิ่น

จึงทรงพระกรุณาโปรดเกล้าฯ ให้ตราพระราชบัญญัติขึ้นไว้โดยคำแนะนำและยินยอม
ของรัฐสภา ดังต่อไปนี้

มาตรา ๑ พระราชบัญญัตินี้เรียกว่า “พระราชบัญญัติการเข้าชื่อเสนอข้อบัญญัติท้องถิ่น
พ.ศ. ๒๕๖๕”

มาตรา ๒ พระราชบัญญัตินี้ให้ใช้บังคับตั้งแต่วันถัดจากวันประกาศในราชกิจจานุเบกษา
เป็นต้นไป

มาตรา ๓ ให้ยกเลิกพระราชบัญญัติว่าด้วยการเข้าชื่อเสนอข้อบัญญัติท้องถิ่น
พ.ศ. ๒๕๔๒

มาตรา ๔ ในพระราชบัญญัตินี้

“องค์กรปกครองส่วนท้องถิ่น” หมายความว่า องค์กรการบริหารส่วนจังหวัด เทศบาล องค์กรบริหารส่วนตำบล กรุงเทพมหานคร เมืองพัทยา และองค์กรปกครองส่วนท้องถิ่นอื่นที่มีกฎหมายจัดตั้ง

“ข้อบัญญัติท้องถิ่น” หมายความว่า เทศบัญญัติ และข้อบัญญัติขององค์กรปกครองส่วนท้องถิ่น

“ผู้บริหารท้องถิ่น” หมายความว่า นายกองการบริหารส่วนจังหวัด นายกเทศมนตรี นายกองการบริหารส่วนตำบล ผู้ว่าราชการกรุงเทพมหานคร นายกเมืองพัทยา และผู้บริหารท้องถิ่น หรือคณะผู้บริหารองค์กรปกครองส่วนท้องถิ่นอื่นที่มีกฎหมายจัดตั้ง

“ประธานสภาท้องถิ่น” หมายความว่า ประธานสภาขององค์กรปกครองส่วนท้องถิ่น

“สภาท้องถิ่น” หมายความว่า สภาองค์กรการบริหารส่วนจังหวัด สภาเทศบาล สภาองค์กรบริหารส่วนตำบล สภากรุงเทพมหานคร สภาเมืองพัทยา และสภาองค์กรปกครองส่วนท้องถิ่นอื่นที่มีกฎหมายจัดตั้ง

“ผู้มีสิทธิเลือกตั้ง” หมายความว่า ผู้มีสิทธิเลือกตั้งตามกฎหมายว่าด้วยการเลือกตั้งสมาชิกสภาท้องถิ่นหรือผู้บริหารท้องถิ่น

มาตรา ๕ การเข้าชื่อเสนอข้อบัญญัติท้องถิ่นตามกฎหมายต่าง ๆ ให้เป็นไปตามที่กำหนดในพระราชบัญญัตินี้

มาตรา ๖ การเข้าชื่อเสนอข้อบัญญัติท้องถิ่นในเรื่องที่อยู่ในหน้าที่และอำนาจขององค์กรปกครองส่วนท้องถิ่นนั้นให้กระทำได้ แต่หากเป็นการเข้าชื่อเสนอข้อบัญญัติงบประมาณรายจ่ายประจำปีและข้อบัญญัติงบประมาณรายจ่ายเพิ่มเติมจะเสนอได้ก็ต่อเมื่อมีคำรับรองของผู้บริหารท้องถิ่นตามมาตรา ๑๒

มาตรา ๗ ผู้มีสิทธิเข้าชื่อเสนอข้อบัญญัติท้องถิ่นต้องเป็นผู้มีสิทธิเลือกตั้งในองค์กรปกครองส่วนท้องถิ่นนั้นอยู่ในวันที่ยื่นคำร้องเสนอข้อบัญญัติท้องถิ่นตามมาตรา ๘ และต้องไม่อยู่ในระหว่างเป็นผู้ถูกต้องห้ามมิให้ใช้สิทธิเลือกตั้ง

การเข้าชื่อเสนอข้อบัญญัติท้องถิ่นต้องมีผู้มีสิทธิเลือกตั้งตามวรรคหนึ่งรวมกันจำนวนไม่น้อยกว่าสามพันคนหรือไม่น้อยกว่าหนึ่งในสิบของจำนวนผู้มีสิทธิเลือกตั้งในการเลือกตั้งสมาชิกสภาขององค์กรปกครองส่วนท้องถิ่นนั้นภายหลังจากที่สภาท้องถิ่นนั้นสิ้นอายุหรือถูกยุบครั้งล่าสุด แล้วแต่จำนวนใดจะน้อยกว่า

ผู้มีสิทธิเข้าชื่อตามวรรคหนึ่งผู้ใดประสงค์จะดำเนินการเพื่อให้มีการเสนอร่างข้อบัญญัติท้องถิ่นตามพระราชบัญญัตินี้ เมื่อมีร่างข้อบัญญัติท้องถิ่นแล้ว ให้มีสิทธิเชิญชวนผู้มีสิทธิเลือกตั้งให้ร่วมเข้าชื่อให้ครบจำนวนตามวรรคสอง

การเชิญชวนผู้มีสิทธิเลือกตั้งให้ร่วมเข้าชื่อตามวรรคสามจะกระทำเป็นหนังสือหรือเชิญชวนผ่านทางสื่ออิเล็กทรอนิกส์ก็ได้ แต่ต้องแนบร่างข้อบัญญัติท้องถิ่นไปพร้อมกันด้วย

การร่วมเข้าชื่อต้องมีหลักฐานแสดงชื่อ ชื่อสกุล เลขประจำตัวประชาชนของผู้ร่วมเข้าชื่อ และข้อความที่แสดงให้เห็นว่าตนสมัครใจเข้าร่วมในการเสนอร่างข้อบัญญัติท้องถิ่นนั้น พร้อมทั้งลงลายมือชื่อและส่งไปยังสถานที่หรือผ่านทางสื่ออิเล็กทรอนิกส์ที่ผู้เชิญชวนกำหนดไว้ในหนังสือเชิญชวนหรือสื่ออิเล็กทรอนิกส์ตามวรรคสี่

มาตรา ๘ ผู้มีสิทธิเข้าชื่อเสนอข้อบัญญัติท้องถิ่นผู้ใดประสงค์จะเข้าชื่อเสนอข้อบัญญัติท้องถิ่น ให้ยื่นคำร้องต่อประธานสภาท้องถิ่น โดยคำร้องต้องประกอบด้วยเอกสาร ดังต่อไปนี้

(๑) เอกสารที่มีชื่อ ชื่อสกุล และเลขประจำตัวประชาชนของผู้เข้าชื่อทุกคน และข้อความที่แสดงให้เห็นว่าตนสมัครใจเข้าร่วมในการเสนอข้อบัญญัติท้องถิ่นนั้น พร้อมทั้งลงลายมือชื่อ

(๒) ร่างข้อบัญญัติท้องถิ่น ซึ่งต้องมีสาระสำคัญและเป็นไปตามแบบที่กำหนดในข้อบังคับการประชุมสภาท้องถิ่น

(๓) รายชื่อผู้แทนของผู้เข้าชื่อที่จะมีอำนาจดำเนินการที่เกี่ยวข้องกับการเสนอและการพิจารณาข้อบัญญัติท้องถิ่น จำนวนไม่เกินสิบคน

(๔) คำรับรองของผู้แทนของผู้เข้าชื่อตาม (๓) ว่าผู้เข้าชื่อทุกคนเป็นผู้มีสิทธิเข้าชื่อตามมาตรา ๗ วรรคหนึ่ง และได้ลงลายมือชื่อด้วยตนเอง

ในกรณีที่ผู้ร่วมเข้าชื่อถอนการเข้าชื่อหรือตายภายหลังจากประธานสภาท้องถิ่นได้รับคำร้องตามวรรคหนึ่งแล้ว ให้ถือว่า การเข้าชื่อของผู้นั้นยังคงมีผลอยู่

มาตรา ๙ ผู้มีสิทธิเข้าชื่อเสนอข้อบัญญัติท้องถิ่นผู้ใดประสงค์จะเสนอร่างข้อบัญญัติท้องถิ่นตามพระราชบัญญัตินี้ และประสงค์จะให้องค์กรปกครองส่วนท้องถิ่นดำเนินการจัดทำร่างข้อบัญญัติท้องถิ่นตามมาตรา ๘ (๒) ให้ หรือดำเนินการให้มีการเชิญชวนให้ร่วมเข้าชื่อตามมาตรา ๗ วรรคสาม วรรคสี่ และวรรคห้า หรือให้ดำเนินการทั้งสองกรณี ให้ยื่นคำร้องต่อประธานสภาท้องถิ่น และให้ประธานสภาท้องถิ่นมอบหมายให้ปลัดองค์กรปกครองส่วนท้องถิ่นดำเนินการให้ตามความประสงค์ของผู้ร้อง

จำนวนผู้เข้าซื้อยื่นคำร้อง หลักเกณฑ์ วิธีการ และเงื่อนไขในการยื่นคำร้อง วิธีการประกาศเชิญชวน และระยะเวลาดำเนินการของปลัดองค์การปกครองส่วนท้องถิ่นตามวรรคหนึ่ง ให้เป็นไปตามระเบียบที่ประธานสภาท้องถิ่นกำหนดโดยความเห็นชอบของสภาท้องถิ่น

จำนวนผู้เข้าซื้อยื่นคำร้องตามวรรคสอง จะกำหนดให้เกินสิบคนมิได้

ในกรณีที่กระทรวงมหาดไทยหรือองค์การปกครองส่วนท้องถิ่นมีระบบเทคโนโลยีสารสนเทศที่สามารถยืนยันตัวบุคคลและตรวจสอบความเป็นผู้มีสิทธิเลือกตั้งได้ การเข้าซื้อเสนอร่างข้อบัญญัติท้องถิ่นผ่านทางระบบเทคโนโลยีสารสนเทศดังกล่าวให้กระทำได้โดยไม่ต้องลงลายมือชื่อ

มาตรา ๑๐ ในระหว่างการเชิญชวนให้มีการเข้าซื้อเพื่อเสนอร่างข้อบัญญัติท้องถิ่น ห้ามมิให้มีการแก้ไขหลักการหรือข้อความในร่างข้อบัญญัติท้องถิ่น เว้นแต่เป็นการแก้ไขข้อความผิดพลาดที่มิใช่สาระสำคัญ

มาตรา ๑๑ เมื่อประธานสภาท้องถิ่นได้รับคำร้องตามมาตรา ๘ แล้ว ให้ดำเนินการตรวจสอบคำร้องว่าถูกต้องและครบถ้วนตามพระราชบัญญัตินี้หรือไม่ ให้แล้วเสร็จภายในสามสิบวัน ถ้าประธานสภาท้องถิ่นเห็นว่าถูกต้องและครบถ้วนแล้ว ให้ประธานสภาท้องถิ่นดำเนินการเสนอร่างข้อบัญญัติท้องถิ่นนั้น ต่อสภาท้องถิ่นตามข้อบังคับการประชุมสภาท้องถิ่นโดยเร็ว พร้อมทั้งจัดให้มีการปิดประกาศร่างข้อบัญญัติท้องถิ่นและรายชื่อผู้เข้าซื้อดังกล่าวไว้ ณ ที่ทำการขององค์การปกครองส่วนท้องถิ่น และในระบบเทคโนโลยีสารสนเทศขององค์การปกครองส่วนท้องถิ่นนั้น

ในกรณีที่ประธานสภาท้องถิ่นเห็นว่าคำร้องที่ได้รับไว้ไม่ถูกต้องหรือไม่ครบถ้วน ให้คืนคำร้องให้ผู้ยื่นไปดำเนินการแก้ไขให้ถูกต้องครบถ้วนภายในเวลาที่กำหนด

ในการดำเนินการตามวรรคหนึ่งและวรรคสอง ประธานสภาท้องถิ่นอาจมอบหมายให้ปลัดองค์การปกครองส่วนท้องถิ่นดำเนินการก็ได้

ในกรณีที่มีการตรวจพบว่ามี การปลอมลายมือชื่อ เมื่อหักลายมือชื่อปลอมดังกล่าวออกแล้วยังมีผู้เข้าซื้อครบจำนวน ให้ประธานสภาท้องถิ่นดำเนินการต่อไปได้

มาตรา ๑๒ ในกรณีที่ประธานสภาท้องถิ่นหรือปลัดองค์การปกครองส่วนท้องถิ่นที่ประธานสภาท้องถิ่นมอบหมาย ได้ตรวจสอบตามมาตรา ๑๑ แล้ว พบว่าร่างข้อบัญญัติท้องถิ่นที่เสนอตามมาตรา ๘ เป็นร่างข้อบัญญัติงบประมาณรายจ่ายประจำปีหรือร่างข้อบัญญัติงบประมาณรายจ่ายเพิ่มเติม ให้ประธานสภาท้องถิ่นส่งร่างข้อบัญญัติท้องถิ่นดังกล่าวไปยังผู้บริหารท้องถิ่นเพื่อพิจารณาให้คำรับรองภายในสามสิบวันนับแต่วันที่รับคำร้องตามมาตรา ๘

เมื่อผู้บริหารท้องถิ่นได้รับร่างข้อบัญญัติท้องถิ่นตามวรรคหนึ่งแล้ว ให้พิจารณาให้คำรับรองภายในสิบห้าวันนับแต่วันที่ได้รับ และมีหนังสือแจ้งไปยังประธานสภาท้องถิ่นเพื่อแจ้งผู้ยื่นคำร้องเสนอร่างข้อบัญญัติท้องถิ่นให้ทราบโดยเร็ว ทั้งนี้ ในกรณีที่ผู้บริหารท้องถิ่นไม่ให้คำรับรอง ให้แจ้งเหตุผลของการไม่ให้คำรับรองด้วย

มาตรา ๑๓ ในการพิจารณาร่างข้อบัญญัติท้องถิ่นของสภาท้องถิ่น ให้ตั้งคณะกรรมการวิสามัญเพื่อพิจารณาร่างข้อบัญญัติท้องถิ่นที่มีสิทธิเลือกตั้งเข้าชื่อเสนอ โดยให้สภาท้องถิ่นแต่งตั้งผู้แทนของผู้เข้าชื่อตามมาตรา ๘ (๓) ร่วมเป็นกรรมการวิสามัญด้วยไม่น้อยกว่าหนึ่งในสามของจำนวนกรรมการวิสามัญทั้งหมด

สภาท้องถิ่นต้องพิจารณาร่างข้อบัญญัติท้องถิ่นที่ประชาชนเสนอให้เสร็จสิ้นภายในระยะเวลาตามที่ข้อบังคับการประชุมสภาท้องถิ่นนั้นกำหนด

มาตรา ๑๔ บรรดาร่างข้อบัญญัติท้องถิ่นที่เสนอตามพระราชบัญญัตินี้และต้องตกไปเพราะเหตุอายุของสภาท้องถิ่นสิ้นสุดลงหรือมีการยุบสภาท้องถิ่น ถ้าภายในหนึ่งร้อยยี่สิบวันนับแต่วันที่เรียกประชุมสภาท้องถิ่นครั้งแรกภายหลังการเลือกตั้ง ผู้แทนของผู้เข้าชื่อเสนอร่างข้อบัญญัติท้องถิ่นตามมาตรา ๘ (๓) ยืนยันเป็นหนังสือต่อประธานสภาท้องถิ่นให้พิจารณาร่างข้อบัญญัติท้องถิ่นนั้นต่อไป ให้ประธานสภาท้องถิ่นดำเนินการเสนอร่างข้อบัญญัติท้องถิ่นนั้นต่อสภาท้องถิ่นเพื่อพิจารณาโดยเร็ว

มาตรา ๑๕ ผู้ใดกระทำความผิดฐานปลอมลายมือชื่อในการเข้าชื่อเสนอข้อบัญญัติท้องถิ่น ศาลอาจสั่งให้เพิกถอนสิทธิเลือกตั้งของผู้นั้นมีกำหนดไม่เกินห้าปีนับแต่วันที่ศาลสั่งก็ได้

มาตรา ๑๖ ปลัดองค์กรปกครองส่วนท้องถิ่นผู้ใดไม่ปฏิบัติตามที่ประธานสภาท้องถิ่นมอบหมายตามมาตรา ๙ วรรคหนึ่ง หรือมาตรา ๑๑ วรรคสาม โดยไม่มีเหตุอันสมควร ให้ถือว่าเป็นความผิดวินัย และให้ผู้มีอำนาจดำเนินการทางวินัยดำเนินการตามหน้าที่และอำนาจแก่ผู้นั้นโดยเร็ว

ในกรณีที่ปลัดองค์กรปกครองส่วนท้องถิ่นซึ่งได้รับมอบหมายตามมาตรา ๙ วรรคหนึ่ง หรือตามมาตรา ๑๑ วรรคสาม สั่งให้เจ้าหน้าที่ขององค์กรปกครองส่วนท้องถิ่นเป็นผู้ดำเนินการแทน หากเจ้าหน้าที่ดังกล่าวไม่ปฏิบัติตามคำสั่งโดยไม่มีเหตุอันสมควร ให้ถือว่าเป็นความผิดวินัย และให้ผู้มีอำนาจดำเนินการทางวินัยดำเนินการตามหน้าที่และอำนาจแก่ผู้นั้นโดยเร็ว

มาตรา ๑๗ การเข้าชื่อเสนอข้อบัญญัติท้องถิ่นที่ยื่นต่อประธานสภาท้องถิ่นที่ได้ดำเนินการไปโดยชอบตามพระราชบัญญัติว่าด้วยการเข้าชื่อเสนอข้อบัญญัติท้องถิ่น พ.ศ. ๒๕๔๒ และยังคงอยู่ใน

ระหว่างการดำเนินการ ก่อนวันที่พระราชบัญญัตินี้ใช้บังคับให้เป็นอันใช้ได้ และให้ดำเนินการต่อไปตามพระราชบัญญัตินี้

มาตรา ๑๘ ให้กระทรวงมหาดไทยและองค์กรปกครองส่วนท้องถิ่นดำเนินการแก้ไขเพิ่มเติมบรรดาระเบียบ ข้อบังคับ ประกาศ หรือคำสั่งที่เกี่ยวกับการเข้าชื่อเสนอข้อบัญญัติท้องถิ่นให้สอดคล้องกับพระราชบัญญัตินี้ให้แล้วเสร็จภายในหนึ่งร้อยยี่สิบวันนับแต่วันที่พระราชบัญญัตินี้ใช้บังคับ

ในระหว่างที่ยังไม่มีการแก้ไขเพิ่มเติมระเบียบ ข้อบังคับ ประกาศ หรือคำสั่งตามวรรคหนึ่ง ให้การดำเนินการเข้าชื่อเสนอข้อบัญญัติท้องถิ่นตามพระราชบัญญัตินี้เป็นไปตามที่ประธานสภาท้องถิ่นกำหนด

มาตรา ๑๙ ให้รัฐมนตรีว่าการกระทรวงมหาดไทยรักษาการตามพระราชบัญญัตินี้

ผู้รับสนองพระบรมราชโองการ

พลเอก ประยุทธ์ จันทร์โอชา

นายกรัฐมนตรี

หมายเหตุ : เหตุผลในการประกาศใช้พระราชบัญญัติฉบับนี้ คือ โดยที่มาตรา ๒๕๔ ของรัฐธรรมนูญแห่งราชอาณาจักรไทย บัญญัติให้ประชาชนผู้มีสิทธิเลือกตั้งในองค์กรปกครองส่วนท้องถิ่นมีสิทธิเข้าชื่อกัน เพื่อเสนอข้อบัญญัติได้ตามหลักเกณฑ์ วิธีการ และเงื่อนไขที่กฎหมายบัญญัติ ประกอบกับพระราชบัญญัติ ว่าด้วยการเข้าชื่อเสนอข้อบัญญัติท้องถิ่น พ.ศ.๒๕๔๒ มีบทบัญญัติบางประการไม่สอดคล้องกับรัฐธรรมนูญแห่งราชอาณาจักรไทย สมควรเป็นการปรับปรุงให้เป็นไปตามรัฐธรรมนูญแห่งราชอาณาจักรไทยและปรับปรุงบทบัญญัติอื่นที่เกี่ยวข้องเพื่อให้ประชาชนผู้มีสิทธิเลือกตั้งในองค์กรปกครองส่วนท้องถิ่นสามารถเข้าชื่อเสนอข้อบัญญัติท้องถิ่นได้สะดวกและมีความเหมาะสมยิ่งขึ้น จึงจำเป็นต้องตราพระราชบัญญัตินี้

สาระสำคัญของพระราชบัญญัตินี้

สรุปสาระสำคัญของร่างพระราชบัญญัติว่าด้วยการเข้าชื่อเสนอข้อบัญญัติท้องถิ่น พ.ศ.

(ฉบับกรมส่งเสริมการปกครองท้องถิ่น)

กระทรวงมหาดไทย โดยกรมส่งเสริมการปกครองส่วนท้องถิ่นได้จัดทำสรุปสาระสำคัญของร่างพระราชบัญญัติว่าด้วยการเข้าชื่อเสนอข้อบัญญัติท้องถิ่น พ.ศ. เพื่อให้กฎหมายว่าด้วยการเข้าชื่อเสนอข้อบัญญัติท้องถิ่น มีความสอดคล้องกับสถานการณ์ในปัจจุบัน โดยจะยกเลิกพระราชบัญญัติว่าด้วยการเข้าชื่อเสนอข้อบัญญัติท้องถิ่น พ.ศ. ๒๕๔๒ ซึ่งยังมีบทบัญญัติบางประการไม่สอดคล้องกับรัฐธรรมนูญแห่งราชอาณาจักรไทย พุทธศักราช ๒๕๖๐ สมควรปรับปรุงให้เป็นไปตามหลักการที่กำหนดไว้ในรัฐธรรมนูญแห่งราชอาณาจักรไทย จึงจำเป็นต้องยกร่างกฎหมายฉบับนี้ขึ้นใหม่ และปรับปรุงบทบัญญัติอื่นที่เกี่ยวข้องเพื่อให้ประชาชนในท้องถิ่นสามารถเข้าชื่อเสนอข้อบัญญัติท้องถิ่นได้สะดวก และมีความเหมาะสมยิ่งขึ้น ดังต่อไปนี้

๑. เหตุผลและความจำเป็นในการเสนอร่างพระราชบัญญัติ

ปัจจุบันการมีส่วนร่วมของประชาชนในการเสนอข้อบัญญัติท้องถิ่นมีความยุ่งยากไม่สะดวกในการดำเนินการ เนื่องจากบทบัญญัติแห่งกฎหมายที่ให้ประชาชนมีส่วนร่วมในการเข้าชื่อเสนอข้อบัญญัติท้องถิ่นที่ใช้บังคับอยู่ในปัจจุบัน ซึ่งได้แก่ พระราชบัญญัติว่าด้วยการเข้าชื่อเสนอข้อบัญญัติท้องถิ่น พ.ศ. ๒๕๔๒ ได้กำหนดหลักเกณฑ์และเงื่อนไขในการใช้สิทธิของประชาชนไว้อยู่ในระดับที่สูงมาก เป็นผลให้การใช้สิทธิและการมีส่วนร่วมของประชาชนในการเข้าชื่อเพื่อเสนอข้อบัญญัติท้องถิ่นโดยประชาชนตามพระราชบัญญัตินี้ดังกล่าวเกิดขึ้นได้ยากและนับแต่พระราชบัญญัตินี้ดังกล่าวใช้บังคับมาตั้งแต่ปี พ.ศ. ๒๕๔๒ เป็นต้นมา ยังไม่ปรากฏว่ามีประชาชนได้ร่วมกันเข้าชื่อเสนอข้อบัญญัติท้องถิ่นแต่ประการใด

ดังนั้น เพื่อให้การมีส่วนร่วมของประชาชนในการเสนอข้อบัญญัติท้องถิ่นขึ้นใช้ภายในเขตท้องถิ่นเป็นไปได้โดยสะดวกและง่ายขึ้น ตามหลักการแห่งการปกครองตนเองตามเจตนารมณ์ของประชาชนในท้องถิ่นจึงสมควรปรับปรุงกฎหมายดังกล่าวโดยยกเลิกพระราชบัญญัติว่าด้วยการเข้าชื่อเสนอข้อบัญญัติท้องถิ่น พ.ศ. ๒๕๔๒ และให้มีพระราชบัญญัติว่าด้วยการเข้าชื่อเสนอข้อบัญญัติท้องถิ่น พ.ศ. แทน

๒. สาระสำคัญของร่างพระราชบัญญัติ

(๑) กำหนดนิยาม และแก้ไขเพิ่มเติมนิยาม เพื่อให้เกิดความชัดเจนเช่น ข้อบัญญัติท้องถิ่น

ผู้บริหารท้องถิ่น ผู้มีสิทธิเลือกตั้ง ผู้ริเริ่ม (ร่างมาตรา ๔)

(๒) กำหนดจำนวนผู้มีสิทธิเข้าชื่อเสนอข้อบัญญัติท้องถิ่น โดยปรับลดจำนวนลงจาก "จำนวนไม่น้อยกว่ากึ่งหนึ่ง" เป็น "ต้องมีผู้มีสิทธิเลือกตั้งรวมกันไม่น้อยกว่าสามพันคนหรือน้อยกว่าหนึ่งในสี่สิบของจำนวนผู้มีสิทธิเลือกตั้งในองค์กรปกครองส่วนท้องถิ่นนั้น ในวันที่ ๑ มกราคม ของปีที่มีการเข้าชื่อเสนอข้อบัญญัติท้องถิ่นสำหรับการเข้าชื่อเสนอข้อบัญญัติกรุงเทพมหานครต้องมีผู้มีสิทธิเลือกตั้งในกรุงเทพมหานครรวมกันไม่น้อยกว่าหนึ่งหมื่นคน"สอดคล้องกับรัฐธรรมนูญ พุทธศักราช ๒๕๕๐ มาตรา ๑๔๒ (๔) และมาตรา ๑๖๓ และร่างรัฐธรรมนูญ พุทธศักราช ... (วันที่ ๒๙ มีนาคม ๒๕๕๙) มาตรา ๑๓๓ (๓) เพื่อให้ประชาชนในท้องถิ่นสามารถเข้าชื่อเสนอข้อบัญญัติท้องถิ่นได้สะดวกมากขึ้น (ร่างมาตรา ๕) โดยในการเข้าชื่อเสนอข้อบัญญัติท้องถิ่นอาจมีผู้ริเริ่มซึ่งเป็นผู้มีสิทธิเลือกตั้งในองค์กรปกครองส่วนท้องถิ่นจำนวนไม่น้อยกว่ายี่สิบคน เพื่อดำเนินการจัดให้มีการรวบรวมลายมือชื่อของผู้มีสิทธิเลือกตั้งในองค์กรปกครองส่วนท้องถิ่น โดยแจ้งให้ประธานสภาท้องถิ่นทราบเป็นหนังสือและขอให้องค์กรปกครองส่วนท้องถิ่นหรือหน่วยงานที่มีอำนาจหน้าที่เกี่ยวกับการช่วยเหลือในการจัดทำร่างกฎหมายแก่ประชาชนประชาสัมพันธิ์ให้ประชาชนทราบถึงการเข้าชื่อเสนอข้อบัญญัติท้องถิ่นดังกล่าว (ร่างมาตรา ๕/๑)

(๓) กำหนดรายละเอียดคำร้องขอให้ประธานสภาท้องถิ่นดำเนินการให้สภาท้องถิ่นพิจารณา

ออกข้อบัญญัติท้องถิ่นซึ่งรวมถึงเนื้อหาสาระของร่างข้อบัญญัติท้องถิ่น ซึ่งอยู่ในอำนาจหน้าที่ขององค์กรปกครองส่วนท้องถิ่นนั้นต้องมีความชัดเจนอย่างเพียงพอและกำหนดผู้มีสิทธิเลือกตั้งในองค์กรปกครองส่วนท้องถิ่นผู้ใดร่วมลงชื่อในการเข้าชื่อดังกล่าวโดยถูกต้องตามพระราชบัญญัตินี้แล้วให้ถือว่า การเข้าชื่อนั้นมีผลสมบูรณ์และจะถอนการเข้าชื่อในภายหลังอีกมิได้ (ร่างมาตรา ๖)

(๔) กำหนดหลักเกณฑ์ในตรวจสอบคำร้องขอให้ประธานสภาท้องถิ่นดำเนินการให้สภาท้องถิ่น

พิจารณาออกข้อบัญญัติ การปิดประกาศและการคัดค้านรายชื่อผู้เข้าชื่อ การแจ้งให้ผู้แทนของผู้เข้าชื่อทราบ เพื่อดำเนินการจัดให้มีการเข้าชื่อเพิ่มเติมให้ครบ (ร่างมาตรา ๗)

(๕) กำหนดให้เป็นหน้าที่ขององค์กรปกครองส่วนท้องถิ่นที่จะต้องดำเนินการยกร่างข้อบัญญัติ

ท้องถิ่นและเสนอต่อสภาท้องถิ่นโดยเร็ว เพื่อให้สภาท้องถิ่นต้องพิจารณาร่างข้อบัญญัติที่ประชาชนเสนอให้เสร็จสิ้นภายในระยะเวลาและตามหลักเกณฑ์ที่ข้อบังคับการประชุมสภาท้องถิ่นนั้นกำหนด (ร่างมาตรา ๘)

(๖) กำหนดระยะเวลาในการพิจารณาร่างข้อบัญญัติท้องถิ่นซ้ำ ในกรณีที่สภาท้องถิ่นไม่

เห็นชอบร่างข้อบัญญัติท้องถิ่นที่ผู้มีสิทธิเข้าชื่อเสนอมา สภาท้องถิ่นจะพิจารณาร่างข้อบัญญัติท้องถิ่นของผู้มีสิทธิเข้าชื่อที่มีหลักการเดียวกันนั้นซ้ำอีกภายในกำหนดเวลาหนึ่งปีมิได้ (ร่างมาตรา ๙)

(๗) การกำหนดโทษทางอาญากับผู้ที่กระทำความผิดในการเสนอข้อบัญญัติท้องถิ่นและเพื่อ

เป็นการป้องกันและปราบปรามการดำเนินการที่มีขอบข่ายกฎหมายในการเสนอข้อบัญญัติท้องถิ่น (ร่างมาตรา ๑๐ - ร่างมาตรา ๑๒)

(๘) กำหนดบทเฉพาะกาลให้การเข้าชื่อเสนอข้อบัญญัติท้องถิ่นที่ยื่นต่อประธานสภาท้องถิ่น

แล้วก่อนวันที่พระราชบัญญัตินี้ใช้บังคับ ถ้าได้กระทำถูกต้องตามพระราชบัญญัติว่าด้วยการเข้าชื่อเสนอข้อบัญญัติท้องถิ่นพ.ศ. ๒๕๔๒ แล้ว ให้ถือว่าเป็นการเข้าชื่อเสนอข้อบัญญัติท้องถิ่นตามพระราชบัญญัตินี้ (ร่างมาตรา ๑๓)

(๙) กำหนดให้รัฐมนตรีว่าการกระทรวงมหาดไทยเป็นผู้รักษาการตามพระราชบัญญัตินี้ (ร่าง

มาตรา ๑๔)_

การเข้าชื่อเสนอข้อบัญญัติท้องถิ่น (กฎหมายตามรัฐธรรมนูญ มาตรา 254)

(กองกฎหมาย ส.จ.)

หลักการ : ทำให้การเสนอข้อบัญญัติท้องถิ่นง่ายขึ้น

สาระสำคัญ	พ.ร.บ.เสนอข้อบัญญัติ	ร่าง พ.ร.บ.เสนอข้อบัญญัติฯ
๑. ประเภทข้อบัญญัติ	ข้อบัญญัติทุกประเภท	ข้อบัญญัติ ยกเว้นข้อบัญญัติงบประมาณรายจ่าย
๒. จำนวนผู้เสนอ	ไม่น้อยกว่ากึ่งหนึ่งของผู้มีสิทธิเลือกตั้ง	-ไม่น้อยกว่า ๓,๐๐๐ คน หรือไม่น้อยกว่า ๑ ใน ๒๐ กรณี กทม. ไม่น้อยกว่า ๑๐,๐๐๐ คน (ของผู้มีสิทธิเลือกตั้ง)
๓. การจัดทำข้อบัญญัติ	ผู้เข้าชื่อจะต้องจัดทำ ร่าง	อปท. มีหน้าที่จัดทำร่าง
๔. การเสนอข้อบัญญัติ	ประธานสภาท้องถิ่น เสนอเข้าสู่การพิจารณา	ผู้บริหารท้องถิ่นเสนอเข้าสู่ การพิจารณาของสภาท้องถิ่น

สรุปร่าง พ.ร.บ.ว่าด้วยการเข้าชื่อเสนอข้อบัญญัติท้องถิ่น พ.ศ....

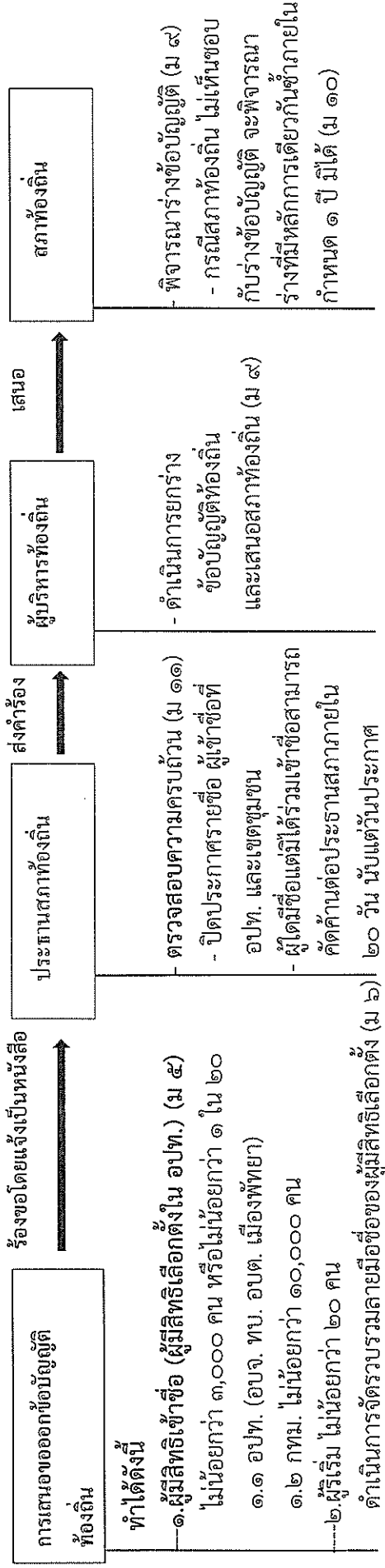

ประธานสภา อบต.นาโสม

ผมขออนุญาต เสนอร่างระเบียบสภาองค์การบริหารส่วนตำบลนาโสม ว่าด้วย การ
ดำเนินการของประชาชนในการเข้าชื่อเสนอข้อบัญญัติท้องถิ่น พ.ศ.๒๕๖๖ ครับ

แบบญัตติ เรื่อง ขอความเห็นชอบร่างระเบียบสภาองค์การบริหารส่วนตำบลนาโสม
ว่าด้วยการดำเนินการของประชาชนในการเข้าชื่อเสนอข้อบัญญัติท้องถิ่น

พ.ศ. ๒๕๖๖

ญัตติประธานสภาองค์การบริหารส่วนตำบลนาโสม

ข้าพเจ้า นายสมเดช ปรีชานนท์ ตำแหน่ง ประธานสภาองค์การบริหารส่วนตำบลนาโสม ขอเสนอ
ญัตติขอความเห็นชอบร่างระเบียบสภาองค์การบริหารส่วนตำบลนาโสม ว่าด้วยการดำเนินการของประชาชนในการ
เข้าชื่อเสนอข้อบัญญัติท้องถิ่น พ.ศ. ๒๕๖๖

หลักการ

จังหวัดลพบุรี แจ้งว่า เนื่องจากพระราชบัญญัติการเข้าชื่อเสนอข้อบัญญัติท้องถิ่น พ.ศ. ๒๕๖๕ ได้ประกาศ
ราชกิจจานุเบกษา แล้วเมื่อวันที่ ๒๔ กุมภาพันธ์ ๒๕๖๕ และมีผลใช้บังคับตั้งแต่วันถัดจากวันประกาศในราชกิจจา
นุเบกษาเป็นต้นไป โดยมาตรา ๙ กำหนดให้ผู้มีสิทธิเข้าชื่อเสนอข้อบัญญัติท้องถิ่นที่ประสงค์ให้องค์การปกครองส่วน
ท้องถิ่นจัดทำร่างข้อบัญญัติท้องถิ่นหรือเชิญชวนให้เข้าร่วมให้ยื่นคำร้องต่อประธานสภาท้องถิ่นตามระเบียบที่
ประธานสภาท้องถิ่นกำหนดโดยความเห็นชอบต่อสภาท้องถิ่น

เหตุผล

เพื่อให้การดำเนินการเป็นไปตามวัตถุประสงค์ของกฎหมาย จึงขอให้สภาองค์การบริหารส่วนตำบล
นาโสม ได้พิจารณาให้ความเห็นชอบร่างระเบียบสภาองค์การบริหารส่วนตำบลนาโสมว่าด้วยการดำเนินการของ
ประชาชนในการเข้าชื่อเสนอข้อบัญญัติท้องถิ่น พ.ศ. ๒๕๖๖ ดังนี้

ระเบียบสภาองค์การบริหารส่วนตำบลนาโสม

ว่าด้วยการดำเนินการของประชาชนในการเข้าชื่อเสนอข้อบัญญัติท้องถิ่น พ.ศ. ๒๕๖๖

โดยที่เป็นการสมควรให้มีระเบียบสภาองค์การบริหารส่วนตำบลนาโสม ว่าด้วยการดำเนินการของ
ประชาชนในการเข้าชื่อเสนอข้อบัญญัติท้องถิ่น พ.ศ. ๒๕๖๖

อาศัยอำนาจตามความในมาตรา ๙ วรรคสอง แห่งพระราชบัญญัติการเข้าชื่อเสนอข้อบัญญัติท้องถิ่น
พ.ศ. ๒๕๖๕ โดยความเห็นชอบของสภาองค์การบริหารส่วนตำบลนาโสม ในการประชุมสมัยสามัญ สมัยที่ ๓ ครั้งที่ 4
เมื่อวันที่ 16 สิงหาคม ๒๕๖๖ จึงกำหนดระเบียบสภาองค์การบริหารส่วนตำบลนาโสม ว่าด้วยการดำเนินการของ
ประชาชนในการเข้าชื่อเสนอข้อบัญญัติท้องถิ่น พ.ศ. ๒๕๖๖ ไว้ ดังนี้

ข้อ ๑ ระเบียบนี้เรียกว่า “ระเบียบสภาองค์การบริหารส่วนตำบลนาโสม ว่าด้วยการดำเนินการของ
ประชาชนในการเข้าชื่อเสนอข้อบัญญัติท้องถิ่น พ.ศ. ๒๕๖๖”

ข้อ ๒ ระเบียบนี้ให้ใช้บังคับตั้งแต่วันถัดจากวันประกาศเป็นต้นไป

ข้อ ๓ ในระเบียบนี้

“ข้อบัญญัติ” หมายความว่า ข้อบัญญัติองค์การบริหารส่วนตำบลนาโสม

“ปลัดองค์การบริหารส่วนตำบลนาโสม” หมายความว่า ความรวมถึงเจ้าหน้าที่ขององค์การบริหารส่วนตำบลนาโสม ซึ่งปลัดองค์การบริหารส่วนตำบลนาโสมสั่งให้เป็นผู้ดำเนินการแทน

“ผู้มีสิทธิเลือกตั้ง” หมายความว่า ผู้มีสิทธิเลือกตั้งตามกฎหมายว่าด้วยการเลือกตั้งสมาชิกสภาท้องถิ่นหรือผู้บริหารท้องถิ่น

“ผู้ประสานงาน” หมายความว่า บุคคลที่ได้รับมอบหมายจากผู้มีสิทธิเลือกตั้งที่ยื่นคำร้องขอต่อประธานสภาองค์การบริหารส่วนตำบลนาโสม ให้จัดทำร่างข้อบัญญัติหรือการเชิญชวนผู้มีสิทธิเลือกตั้ง

ข้อ ๔ ผู้มีสิทธิเข้าชื่อเสนอข้อบัญญัติผู้ใดประสงค์จะให้องค์การบริหารส่วนตำบลนาโสมดำเนินการจัดทำร่างข้อบัญญัติ หรือให้ดำเนินการเชิญชวนผู้มีสิทธิเลือกตั้งร่วมเข้าชื่อเสนอร่างข้อบัญญัติ หรือให้ดำเนินการทั้งสองกรณี ให้แจ้งความประสงค์โดยเข้าชื่อร่วมกันจำนวนไม่เกินสิบคนพร้อมยื่นคำร้องว่าจะให้องค์การบริหารส่วนตำบลนาโสมจัดทำร่างข้อบัญญัติหรือเชิญชวนผู้มีสิทธิเลือกตั้งร่วมเข้าชื่อเสนอร่างข้อบัญญัติในเรื่องใด มีเนื้อหาอย่างไร

การเข้าชื่อยื่นคำร้องตามวรรคหนึ่ง ให้ระบุรายละเอียดเกี่ยวกับชื่อ ชื่อสกุล เลขประจำตัวประชาชน และลายมือชื่อ พร้อมทั้งมอบหมายบุคคลหนึ่งบุคคลใดเป็นผู้ประสานงาน

การยื่นคำร้องให้ยื่นต่อประธานสภาองค์การบริหารส่วนตำบลนาโสมด้วยตนเอง หรือส่งทางไปรษณีย์จดหมายอิเล็กทรอนิกส์ สื่ออิเล็กทรอนิกส์ หรือระบบเทคโนโลยีสารสนเทศ ตามแบบทำระเบียบนี้

ข้อ ๕ เมื่อได้รับคำร้องตามข้อ ๔ แล้ว ให้ประธานสภาองค์การบริหารส่วนตำบลนาโสมตรวจสอบความถูกต้องของคำร้อง หากเห็นว่าไม่ถูกต้อง ครบถ้วน ให้แจ้งผู้ประสานงานแก้ไขข้อบกพร่องโดยเร็ว แต่หากตรวจสอบแล้วเห็นว่าถูกต้อง ครบถ้วน ให้ถือว่าวันที่ยื่นคำร้องถูกต้อง ครบถ้วน เป็นวันรับคำร้องและให้ประธานสภาองค์การบริหารส่วนตำบลนาโสม มอบหมายให้ปลัดองค์การบริหารส่วนตำบลนาโสมดำเนินการให้ตามความประสงค์ของผู้ยื่นคำร้อง

ข้อ ๖ ในการจัดทำร่างข้อบัญญัติ ให้ปลัดองค์การบริหารส่วนตำบลนาโสมจัดทำร่างข้อบัญญัติให้แล้วเสร็จภายในสามสิบวันนับแต่วันที่รับคำร้อง โดยต้องมีสาระสำคัญและเป็นไปตามแบบที่กำหนดในข้อบังคับการประชุมสภา

หากปลัดองค์การบริหารส่วนตำบลนาโสมเห็นว่าการดำเนินการจัดทำร่างข้อบัญญัติไม่อาจแล้วเสร็จได้ภายในกำหนดระยะเวลาตามวรรคหนึ่ง ให้ขอขยายระยะเวลาต่อประธานสภาองค์การบริหารส่วนตำบลนาโสม ซึ่งประธานสภาองค์การบริหารส่วนตำบลนาโสมอาจพิจารณาขยายระยะเวลาให้เป็นกรณีไปได้ แต่เมื่อรวมระยะเวลาที่ขยายแล้วต้องไม่เกินเก้าสิบวัน ทั้งนี้ การจัดทำร่างข้อบัญญัติดังกล่าวยังไม่ถือว่ามิผลเป็นการเข้าชื่อเสนอร่างข้อบัญญัติท้องถิ่นตามกฎหมายว่าด้วยการเข้าชื่อเสนอข้อบัญญัติท้องถิ่น

ข้อ ๗ เมื่อได้จัดทำร่างข้อบัญญัติเสร็จเรียบร้อยแล้ว ให้ปลัดองค์การบริหารส่วนตำบลนาโสมแจ้งผู้ประสานงานรับร่างข้อบัญญัติเพื่อไปดำเนินการเชิญชวนต่อไป หรือหากผู้ยื่นคำร้องประสงค์ให้องค์การบริหารส่วน

ตำบลนาโสมดำเนินการเชิญชวนผู้มีสิทธิเลือกตั้งให้ร่วมเข้าชื่อเสนอร่างข้อบัญญัติดังกล่าว ให้ปลัดองค์การบริหารส่วนตำบลนาโสมดำเนินการตามข้อ ๘

ข้อ ๘ กรณีผู้ยื่นคำร้องขอให้องค์การบริหารส่วนตำบลนาโสมดำเนินการเชิญชวนผู้มีสิทธิเลือกตั้งให้ร่วมเข้าชื่อเสนอร่างข้อบัญญัติ ตามข้อ ๔ หรือข้อ ๗ ให้ปลัดองค์การบริหารส่วนตำบลนาโสมจัดทำประกาศเชิญชวนผู้มีสิทธิเลือกตั้งให้ร่วมเข้าชื่อเสนอร่างข้อบัญญัติ พร้อมกับแนบร่างข้อบัญญัติไปพร้อมกัน โดยเชิญชวนเป็นการทั่วไปผ่านทางหนังสือ ระบบเทคโนโลยีสารสนเทศ หรือทางอื่น ๆ พร้อมระบุสถานที่จัดส่งเอกสารและที่อยู่ ไปรษณีย์ อีเล็กทรอนิกส์ สื่ออิเล็กทรอนิกส์ หรือระบบเทคโนโลยีอื่น

ข้อ ๙ ให้ผู้มีสิทธิเลือกตั้งที่ประสงค์จะร่วมเข้าชื่อเสนอร่างข้อบัญญัติส่งหลักฐานการร่วมเข้าชื่อประกอบด้วย หลักฐานการแสดงชื่อ ชื่อสกุล เลขบัตรประจำตัวประชาชน และข้อความที่แสดงให้เห็นว่าตนสมัครใจเข้าร่วมในการเสนอร่างข้อบัญญัติ พร้อมทั้งลงลายมือชื่อ โดยนำหลักฐานดังกล่าวไปส่ง ณ องค์การบริหารส่วนตำบลนาโสมด้วยตนเอง หรือผ่านช่องทางที่กำหนดไว้ในหนังสือเชิญชวน

ข้อ ๑๐ ในกรณีองค์การบริหารส่วนตำบลนาโสมจัดให้มีการเข้าชื่อเสนอร่างข้อบัญญัติผ่านระบบสารสนเทศ และผู้มีสิทธิเลือกตั้งประสงค์จะร่วมเข้าชื่อผ่านช่องทางดังกล่าว ให้ดำเนินการลงทะเบียนและยืนยันตนก่อนเข้าสู่ระบบเพื่อร่วมเข้าชื่อเสนอร่างข้อบัญญัติโดยไม่ต้องลงลายมือชื่อ

ข้อ ๑๑ ผู้มีสิทธิเลือกตั้งที่ร่วมเข้าชื่อเสนอร่างข้อบัญญัติ มีสิทธิถอนการร่วมเข้าชื่อได้ก่อนที่จะเสนอร่างข้อบัญญัตินั้นต่อประธานสภาองค์การบริหารส่วนตำบลนาโสมพิจารณา

การถอนชื่อตามวรรคหนึ่ง ให้ทำเป็นหนังสือซึ่งมีข้อความแสดงชื่อ ชื่อสกุล เลขประจำตัวประชาชน และข้อความที่แสดงให้เห็นว่าตนเองประสงค์จะถอนการร่วมเข้าชื่อเสนอร่างข้อบัญญัติฉบับใด พร้อมทั้งลงลายมือชื่อ และส่งให้องค์การบริหารส่วนตำบลนาโสมด้วยตนเอง หรือทางไปรษณีย์ ไปรษณีย์อิเล็กทรอนิกส์ หรือสื่ออิเล็กทรอนิกส์

กรณีผู้มีสิทธิเลือกตั้งได้ดำเนินการเข้าชื่อตามข้อ ๑๐ ให้ทำการถอนชื่อโดยเข้าสู่ระบบเทคโนโลยีสารสนเทศนั้น พร้อมยืนยันตนเพื่อทำรายการ

ข้อ ๑๒ เมื่อองค์การบริหารส่วนตำบลนาโสมได้รับและรวบรวมหลักฐานการเข้าชื่อของผู้ร่วมเข้าชื่อเสนอร่างข้อบัญญัติ และมีผู้ร่วมเข้าชื่อเสนอร่างข้อบัญญัติจำนวนไม่น้อยกว่าตามที่กฎหมายว่าด้วยการเข้าชื่อเสนอข้อบัญญัติท้องถิ่นกำหนด ให้องค์การบริหารส่วนตำบลนาโสมออกหนังสือรับรองความถูกต้อง ครบถ้วนของจำนวนผู้ร่วมเข้าชื่อเสนอร่างข้อบัญญัติท้องถิ่นให้ผู้ประสานงานเพื่อดำเนินการตามมาตรา ๘ แห่งพระราชบัญญัติการเข้าชื่อเสนอข้อบัญญัติท้องถิ่น พ.ศ. ๒๕๖๕ ต่อไป

ข้อ ๑๓ ให้ประธานสภาองค์การบริหารส่วนตำบลนาโสมรักษาการตามระเบียบนี้

(ลงชื่อ)

ผู้เสนอ

(นายสมเดช ปรีชานนท์)

ประธานสภาองค์การบริหารส่วนตำบลนาโสม

คำรับรอง

(ลงชื่อ) สิงห์โต ดวงสุดา ผู้รับรอง
(นายสิงห์โต ดวงสุดา)

รองประธานสภาองค์การบริหารส่วนตำบลนาโสม

(ลงชื่อ) ทองปาน กระจ่างทอง ผู้รับรอง
(นายทองปาน กระจ่างทอง)

สมาชิกสภาองค์การบริหารส่วนตำบลนาโสม เขต ๔

ประธานสภา อบต.นาโสม

ผมได้เสนอรายละเอียด ตามร่างระเบียบนี้มา จำนวน ๑๑ ข้อ มีท่านใดจะ
สอบถามเพิ่มเติมหรือไม่ครับ

ที่ประชุม

ไม่มี

ประธานสภา อบต.นาโสม

ผมจะขอมติสมาชิกสภา นะครับ

สมาชิกสภา อบต.นาโสม

ถาม ๑. สมาชิกสภาท่านใดเห็นชอบในร่างระเบียบฯ นี้ขอให้ยกมือขึ้นครับ
ได้ยกมือขึ้น จำนวน ๔ คน

สมาชิกสภา อบต.นาโสม

๒. สมาชิกสภาท่านใดไม่เห็นชอบ ให้ยกมือขึ้น

มติที่ประชุม

ไม่มี

มีมติ ดังนี้ ๑. เห็นชอบในร่างระเบียบ ฯ จำนวน ๔ เสียง

๒. ไม่เห็นชอบ จำนวน ไม่มี

ประธานสภา อบต.นาโสม

ทุกท่านครับ ขณะนี้เป็นเวลา ๑๒.๐๐ น. ผมจะขอพักการประชุมเพื่อรับประทานอาหาร

อาหารกลางวันก่อน และขอเชิญทุกท่านได้มาประชุมช่วงที่สอง ในเวลา ๑๓.๐๐ น.

-----พักรับประทานอาหารกลางวัน-----

ประชุมช่วงที่ ๒ เวลา ๑๓.๐๐ น.

๕.๔ ญัตติ รายงานผลการประกาศใช้แผนพัฒนาท้องถิ่น (พ.ศ.๒๕๖๖-๒๕๗๐)
แก้ไข ครั้งที่ ๕/๒๕๖๖ ขององค์การบริหารส่วนตำบลนาโสม

เหตุผลและความจำเป็น

๑.ด้วย องค์การบริหารส่วนตำบลนาโสม ได้ประกาศใช้แผนพัฒนาท้องถิ่น
(พ.ศ. ๒๕๖๖-๒๕๗๐) เพิ่มเติม ครั้งที่ ๒/๒๕๖๖ เมื่อวันที่ ๓ สิงหาคม ๒๕๖๖ ไปแล้ว
ตามระเบียบกระทรวงมหาดไทยว่าด้วยการจัดทำแผนพัฒนาขององค์กรปกครองส่วน
ท้องถิ่น พ.ศ. ๒๕๔๘ แก้ไขเพิ่มเติม (ฉบับที่ ๒) พ.ศ. ๒๕๕๕ และ (ฉบับที่ ๓) พ.ศ.
๒๕๖๑

๒.บันทึกข้อความ กองช่าง ที่ ๓๗๑/๒๕๖๖ ลงวันที่ ๑๑ สิงหาคม ๒๕๖๖ เรื่อง ขออนุมัติการแก้ไขแผนพัฒนาท้องถิ่น (พ.ศ. ๒๕๖๖ - ๒๕๗๐) องค์การบริหารส่วนตำบลนาโสม ครั้งที่ ๕/๒๕๖๖

แก้ไขประมาณการ โครงการ ขุดลอกลำรางชลประทาน ม.๑ ตามแบบ ปร.๕ และแบบ ปร.๕ องค์การบริหารส่วนตำบลนาโสม ให้สอดคล้องกับปัจจุบัน

ดังนั้น เพื่อให้การแก้ไขโครงการพัฒนาในแผนพัฒนาท้องถิ่น (พ.ศ.๒๕๖๖ - ๒๕๗๐) เป็นไปด้วยความถูกต้อง ตามระเบียบและหนังสือกระทรวงมหาดไทยว่าด้วยการจัดทำแผนพัฒนาขององค์กรปกครองส่วนท้องถิ่น พ.ศ.๒๕๔๘ และแก้ไขเพิ่มเติม(ฉบับที่ ๓) พ.ศ. ๒๕๖๑ นายกองการบริหารส่วนตำบลนาโสม จึงอนุมัติแก้ไขแผนพัฒนาท้องถิ่น (พ.ศ. ๒๕๖๖-๒๕๗๐) ครั้งที่ ๕/๒๕๖๖ และดำเนินการประกาศใช้

จึงเรียนมาเพื่อทราบ

ประธานสภา อบต.นาโสม ขอเชิญนักวิเคราะห์นโยบายและแผน เป็นผู้เสนอรายละเอียดครบนักวิเคราะห์นโยบายและแผน เรียนประธานสภาองค์การบริหารส่วนตำบลนาโสม

เรื่องเดิม

ตามที่องค์การบริหารส่วนตำบลนาโสม ได้ประกาศใช้แผนพัฒนาท้องถิ่น (พ.ศ.๒๕๖๖ - ๒๕๗๐)เพิ่มเติม ครั้งที่ ๒/๒๕๖๖ เมื่อวันที่ ๓ สิงหาคม พ.ศ. ๒๕๖๖ ไปแล้วนั้น

ข้อเท็จจริง

งานนโยบายและแผน มีความจำเป็นขออนุมัติ แก้ไขโครงการพัฒนา ในแผนพัฒนาท้องถิ่น (พ.ศ.๒๕๖๖-๒๕๗๐) เพิ่มเติม ครั้งที่ ๒/๒๕๖๖ จำนวน ๑ โครงการ คือ โครงการขุดลอกลำรางชลประทาน หมู่ที่ ๑ เนื่องจาก

๑.จำเป็นต้องแก้ไข ข้อความที่พิมพ์ผิดหรือพิมพ์ตกไป เนื่องจากเดิมบันทึกข้อความกองช่าง องค์การบริหารส่วนตำบลนาโสม เลขที่ กข ๒๕๑/๒๕๖๖ ลงวันที่ ๕ กรกฎาคม ๒๕๖๖ เรื่อง ขอสั่งโครงการพัฒนา เพื่อบรรจุในแผนพัฒนาท้องถิ่น (พ.ศ. ๒๕๖๖ - ๒๕๗๐) องค์การบริหารส่วนตำบลนาโสม

- โครงการขุดลอกลำรางชลประทาน หมู่ที่ ๑ ตำบลนาโสม ปากคลองกว้าง ๘.๐๐ เมตร ก้นคลอง กว้าง ๒.๐๐ เมตร ยาว ๑,๑๐๐ เมตร โดยขุดลอกดินโคลนลึกเฉลี่ย ๑.๐๐ เมตร หรือมีปริมาณไม่น้อยกว่า ๕,๕๐๐ ลูกบาศก์เมตร งบประมาณ ๑๐๐,๐๐๐ บาท

๒.บันทึกข้อความกองช่าง องค์การบริหารส่วนตำบลนาโสม ที่ กข ๓๗๑ /๒๕๖๖ ลงวันที่ ๑๑ สิงหาคม ๒๕๖๖ เรื่อง ขออนุมัติการแก้ไขแผนพัฒนาท้องถิ่น (พ.ศ. ๒๕๖๖ - ๒๕๗๐) องค์การบริหารส่วนตำบลนาโสม ครั้งที่ ๕/๒๕๖๖

- แก้ไขประมาณการ โครงการขุดลอกลำรางชลประทาน หมู่ที่ ๑ งบประมาณ ๑๒๕,๐๐๐ บาท ตามแบบสรุปผลการประมาณการราคาค่าก่อสร้าง ปร.๕ และ ปร.๔ องค์การบริหารส่วนตำบลนาโสม ให้สอดคล้องกับราคากลาง ค่าวัสดุ สิ่งก่อสร้าง ค่าแรง ตามกระทรวงพาณิชย์ หรือพาณิชย์จังหวัด ในปัจจุบัน

กฎหมาย/ระเบียบ

๑. ระเบียบกระทรวงมหาดไทยว่าด้วยการจัดทำแผนพัฒนาขององค์กรปกครองส่วนท้องถิ่น พ.ศ. ๒๕๔๘ แก้ไขเพิ่มเติม (ฉบับที่ ๓) พ.ศ. ๒๕๖๑

ข้อ ๔ “การแก้ไข” หมายความว่า การแก้ไขข้อผิดพลาดในแผนพัฒนาท้องถิ่นหรือแผนการดำเนินงานให้ถูกต้อง โดยไม่ทำให้วัตถุประสงค์และสาระสำคัญเดิมเปลี่ยนแปลงไป

ข้อ ๒๑ การแก้ไขแผนพัฒนาท้องถิ่นเป็นอำนาจของผู้บริหารท้องถิ่น เมื่อผู้บริหารท้องถิ่นได้เห็นชอบแผนพัฒนาท้องถิ่นที่แก้ไขแล้ว ให้ปิดประกาศให้ประชาชนทราบโดยเปิดเผยไม่น้อยกว่าสามสิบวันนับแต่วันที่ผู้บริหารท้องถิ่นเห็นชอบ พร้อมทั้งแจ้งสภาท้องถิ่น อำเภอ และจังหวัดทราบด้วย

๒. หนังสือกระทรวงมหาดไทย ที่ มท ๐๘๑๐.๓/ว๖๐๘๖ ลงวันที่ ๑๙ สิงหาคม ๒๕๖๕ เรื่อง ชักซ้อมแนวทางปฏิบัติการใช้แผนพัฒนาท้องถิ่นขององค์กรปกครองส่วนท้องถิ่นเพื่อจัดทำบริการสาธารณะหรือกิจกรรมสาธารณะ

ข้อเสนอแนะ

เพื่อให้การดำเนินการเป็นไปด้วยความเรียบร้อย จึงรายงานเพื่อขอความเห็นชอบดำเนินการดังนี้

๑. ขออนุมัติแก้ไขแผนพัฒนาท้องถิ่น (พ.ศ. ๒๕๖๑ - ๒๕๖๕) ครั้งที่ ๕/๒๕๖๖
๒. ประกาศใช้แผนพัฒนาท้องถิ่น (พ.ศ. ๒๕๖๖ - ๒๕๗๐) แก้ไข ครั้งที่ ๕/๒๕๖๖ โดยลงนามในประกาศที่แนบมาพร้อมนี้
๓. เพื่อปฏิบัติตามระเบียบกระทรวงมหาดไทยว่าด้วยการจัดทำแผนพัฒนาขององค์กรปกครองส่วนท้องถิ่น พ.ศ. ๒๕๔๘ แก้ไขเพิ่มเติม (ฉบับที่ ๒) พ.ศ. ๒๕๕๙ และ (ฉบับที่ ๓) พ.ศ. ๒๕๖๑ ข้อ ๒๑ เห็นควรปิดประกาศให้ประชาชนทราบ พร้อมแจ้งสภาองค์การบริหารส่วนตำบลนาโสม และ หน่วยงานต่าง ๆ ที่เกี่ยวข้อง และศูนย์ข่าวสารทางราชการทาง www.nasom.go.th

จึงเรียนมาเพื่อทราบ

มติที่ประชุม

รับทราบ

๕.๕ ญัตติ ขออนุมัติใช้จ่ายเงินสะสม ประจำปีงบประมาณ พ.ศ. ๒๕๖๖ ครั้งที่ ๒

เพื่อแก้ไขปัญหาความเดือดร้อนของประชาชน

แผนงานการเกษตร งานสิ่งแวดล้อมและทรัพยากรธรรมชาติ

ประเภท ค่าปรับปรุงที่ดินและสิ่งก่อสร้าง

โครงการขุดลอกลำรางชลประทาน หมู่ที่ ๑ เป็นเงิน ๑๒๕,๐๐๐ บาท

เพื่อจ่ายเป็น ดำเนินการขุดลอกลำรางชลประทาน หมู่ที่ ๑ โดยขุดลอกดินโคลน ลึกเฉลี่ย ๑.๐๐ เมตร หรือมีปริมาณไม่น้อยกว่า ๕,๕๐๐ ลบ.ม. (หรือตามงาน obot.กำหนด)

ปรากฏในแผนพัฒนาท้องถิ่น(พ.ศ.๒๕๖๖-๒๕๗๐) แก้ไข ครั้งที่ ๕/๒๕๖๖

ประธานสภา อบต.นาโสม
ที่ประชุม

มีท่านใดจะสอบถามเพิ่มเติมหรือไม่ครับ

ไม่มี

ประธานสภา อบต.นาโสม ถ้าไม่มี ผมจะขอมติครับ

ถาม ๑.สมาชิกสภาท่านใด มีมติอนุมัติให้ใช้จ่ายเงินสะสม ประจำปีงบประมาณ พ.ศ.๒๕๖๖ ครั้งที่ ๒ ขอให้ยกมือขึ้นครับ

สมาชิกสภา อบต.นาโสม ได้ยกมือขึ้น จำนวน ๔ คน

๒.สมาชิกสภาท่านใด ไม่อนุมัติให้ใช้จ่ายเงินสะสม ขอให้ยกมือขึ้นครับ

สมาชิกสภา อบต.นาโสม ไม่มี

มติที่ประชุม มีมติ ดังนี้ ๑.อนุมัติให้ใช้จ่ายเงินสะสม จำนวน ๔ เสียง

๒.ไม่อนุมัติ จำนวน ไม่มี

๕.๖ ญัตติ ขออนุมัติกันเงินงบประมาณรายจ่ายประจำปี พ.ศ.๒๕๖๖ กรณีไม่ได้ก่อนนี้ ผูกพัน ไว้เบิกจ่ายในปีงบประมาณ พ.ศ.๒๕๖๗

แผนงานอุตสาหกรรมและการโยธา งานบริหารทั่วไปเกี่ยวกับอุตสาหกรรมและการโยธา งบลงทุน หมวดค่าที่ดินและสิ่งก่อสร้าง ประเภทอาคาร

-โครงการจัดทำทางลาดสำหรับผู้พิการบริเวณหน้าอาคารสำนักงานองค์การบริหารส่วนตำบลนาโสม งบประมาณ ๕๓,๐๐๐ บาท

ข้อระเบียบ

๑. ระเบียบกระทรวงการคลัง ว่าด้วยการจัดซื้อจัดจ้างและการบริหารพัสดุภาครัฐ พ.ศ.๒๕๖๐ ข้อ ๒๑ ข้อ ๒๒ ข้อ ๒๕ ข้อ ๗๘ และข้อ ๑๖๑

๒. ระเบียบกระทรวงมหาดไทยว่าด้วยการรับเงิน การเบิกจ่ายเงิน การฝากเงิน การเก็บรักษาเงิน และการตรวจเงินขององค์กรปกครองส่วนท้องถิ่น(ฉบับที่ ๔) พ.ศ.๒๕๖๑ ข้อ ๑๙ กำหนดว่า ให้ยกเลิกความในข้อ ๕๙ ของระเบียบกระทรวงมหาดไทยว่าด้วยการรับเงิน การเบิกจ่ายเงิน การฝากเงิน การเก็บรักษาเงิน และการตรวจเงินขององค์กรปกครองส่วนท้องถิ่นพ.ศ.๒๕๔๗ และให้ใช้ข้อความต่อไปนี้แทน

“ข้อ ๕๙ ในกรณีที่มีรายจ่ายหมวดค่าครุภัณฑ์ที่ดินและสิ่งก่อสร้าง ยังมีได้ก่อนนี้ ผูกพันแต่มีความจำเป็นต้องใช้จ่ายเงินนั้นต่อไปอีก ให้องค์กรปกครองส่วนท้องถิ่นรายงาน ขออนุมัติกันเงินต่อสภาท้องถิ่นได้อีกไม่เกินระยะเวลาหนึ่งปี

กรณีเมื่อสิ้นสุดระยะเวลาการกันเงินตามวรรคหนึ่งแล้ว หากองค์กรปกครองส่วนท้องถิ่นยังมีได้ดำเนินการก่อนนี้ผูกพัน ให้ขออนุมัติขยายเวลาเบิกจ่ายเงินได้ไม่เกินอีกหนึ่งปีต่อสภาท้องถิ่น หรือ กรณีมีความจำเป็นต้องแก้ไขเปลี่ยนแปลงรายการดังกล่าวที่ทำให้ ลักษณะ ปริมาณ คุณภาพเปลี่ยนหรือเปลี่ยนแปลงสถานที่ก่อสร้าง ให้ขออนุมัติเปลี่ยนแปลงและหรือขยายเวลาเบิกจ่ายเงินได้ไม่เกินอีกหนึ่งปีต่อสภาท้องถิ่นแล้วแต่กรณี และโครงการดังกล่าวต้องมีวัตถุประสงค์เดิมตามที่ได้รับอนุมัติให้กันเงินไว้

กรณีที่องค์กรปกครองส่วนท้องถิ่นได้ก่อนนี้ผูกพันแล้วให้เบิกจ่ายได้ตามข้อผูกพัน

เมื่อสิ้นสุดระยะเวลาการกันเงินตามวรรคหนึ่งหรือขยายเวลาเบิกจ่ายเงินตามวรรคสองแล้ว หากยังไม่ได้ดำเนินการก่อนนี้ผูกพันหรือมีเงินเหลือจ่ายจากเงินดังกล่าว ให้เงินจำนวนนั้นตกเป็นเงินสะสม”

ประธานสภา อบต.นาโสม มีท่านใดจะสอบถามเพิ่มอีกหรือไม่ครับ หากไม่มีแล้ว ผมจะให้ท่านสมาชิกได้พิจารณาลงมตินะครับ

๑.สมาชิกสภาท่านใด พิจารณาแล้ว มีมติอนุมัติ ขอให้ยกมือขึ้นครับ

สมาชิกสภา อบต.นาโสม ได้ยกมือขึ้น จำนวน ๔ คน

๒.และในญัตติเดียวกัน สมาชิกสภาท่านใด ไม่อนุญาติ ขอให้ยกมือขึ้นครับ

สมาชิกสภา อบต.นาโสม ไม่มี

มติที่ประชุม ๑.มีมติอนุมัติ จำนวน ๔ เสียง

๒.ไม่อนุมัติ จำนวน ไม่มี

ระเบียบวาระที่ ๖ ญัตติอื่น ๆ

ประธานสภา อบต.นาโสม มีท่านใดจะเสนอเรื่องอื่นเพิ่มอีกหรือไม่ครับ

ที่ประชุม ไม่มี

ประธานสภา อบต.นาโสม หากไม่มี วันนี้ผมขอขอบคุณทุกท่าน ที่ได้มาประชุม สำหรับวันนี้ หากไม่มีท่านใดจะเสนอเพิ่ม ผมขอปิดการประชุมครับ

ปิดประชุม เวลา ๑๔.๐๐ น.

ลงชื่อ.......... ผู้บันทึกการประชุม
(นางสาวทศพร เดชรักษา)

เลขานุการสภาองค์การบริหารส่วนตำบลนาโสม

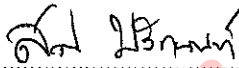
ลงชื่อ.......... ผู้ตรวจบันทึกการประชุม
(นายสมเดช ปรีชานนท์)

ประธานสภาองค์การบริหารส่วนตำบลนาโสม



บันทึกการประชุมนี้ ได้ตรวจโดยคณะกรรมการตรวจรายงานการประชุม จริง

เมื่อวันที่.....๒๓..... เดือน สิงหาคม พ.ศ..๒๕๖๖.....เสร็จแล้วจึงลงลายมือชื่อไว้เป็นหลักฐาน

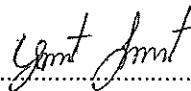
ได้แก้ไขบันทึกจำนวน-.....แห่ง ในหน้าที่.....

(ลงชื่อ)..........ประธานคณะกรรมการ
(นางญาณัจฉรา จิตรช่อตรง)

สมาชิกสภาองค์การบริหารส่วนตำบลนาโสม เขตที่ ๒ หมู่ที่ ๒

(ลงชื่อ)..........กรรมการ/เลขานุการ (ลงชื่อ)..........กรรมการ
(นายสิงห์โต ดวงสุตา) (นายสุพัฒน์ชัย โพธิ์หอม)

รองประธานสภาองค์การบริหารส่วนตำบลนาโสม สมาชิกสภาองค์การบริหารส่วนตำบลนาโสมเขตที่๕ หมู่ที่๕



บันทึกการประชุมสภาองค์การบริหารส่วนตำบลนาโสม
สมัยประชุมสามัญ สมัยที่ ๓ ประจำปี พ.ศ.๒๕๖๖
ครั้งที่ ๔/๒๕๖๖

วันที่ ๑๖ เดือน สิงหาคม พ.ศ.๒๕๖๖ เวลา ๐๙.๓๐ น.
ณ ห้องประชุมสภาองค์การบริหารส่วนตำบลนาโสม

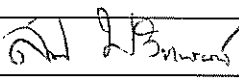
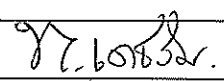
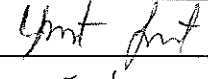
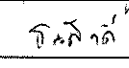
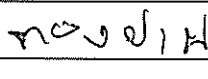
ผู้เข้าประชุม

ลำดับที่	ชื่อ- นามสกุล	ตำแหน่ง	ลายมือชื่อ	หมายเหตุ
๑	นายสมเดช ปริษานนท์	ประธานสภา อบต.นาโสม		
๒	นายสิงห์โต ดวงสุดา	รองประธานสภา อบต.นาโสม	-	ลาป่วย.
๓	นางสาวทศพร เดชรักษา	เลขานุการสภา อบต.นาโสม		
๔	นางญาณัจฉรา จิตรชื้อตรง	สมาชิกสภา อบต.นาโสม ม.๒		
๕	นายธนศักดิ์ นุ่มสำลี	สมาชิกสภา อบต.นาโสม ม.๓		
๖	นายทองปาน กระจังทอง	สมาชิกสภา อบต.นาโสม ม.๔		
๗	นายสุพัฒน์ชัย โพธิ์หอม	สมาชิกสภา อบต.นาโสม ม.๕	-	ลาป่วย.

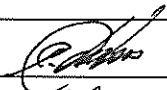
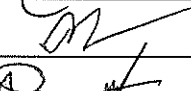
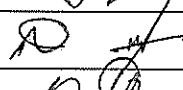
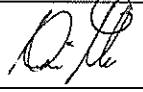
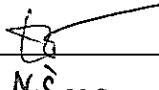
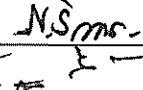
ผู้เข้าร่วมประชุม

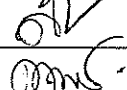
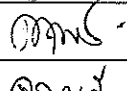
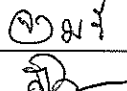
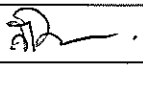
ลำดับที่	ชื่อ- นามสกุล	ตำแหน่ง	ลายมือชื่อ	หมายเหตุ
๑	นายสมทรง ช้างชนะ	นายก อบต.นาโสม		
๒	นายอำนาจ คงสว่าง	รองนายก อบต.นาโสม		
๓	นายสง แก้วจันทร์	รองนายกองค์การบริหารส่วนตำบลนาโสม		
๔	นายสรพงษ์ เกิดโกคา	เลขานุการนายกองค์การบริหารส่วนตำบลนาโสม		
๕	นายชยณ พูนสง่า	หัวหน้าสำนักปลัด		
๖	นางสาวผกาพรรณ รุ่งการนา	ผู้อำนวยการกองคลัง		
๗	นายสุรศักดิ์ ป่องใส	ผู้อำนวยการกองช่าง		
๘	นางศิริวรรณ บุตรหัน	นักทรัพยากรบุคคล		พจน
๙	นางสาวดาราทพร โพนเงิน	นักวิเคราะห์นโยบายและแผน		
๑๐	นางสาวจามรี ทับพุ่ม	เจ้าพนักงานพัสดุ		
๑๑	นายฉัตรวัสส์ สุขใส	ผู้ช่วยนายช่างโยธา		

ผู้เข้าประชุม จำนวน ๙ คน ผู้เข้าร่วมประชุม จำนวน ๑๑ คน ผู้ขาดประชุม คน

ภาคผนวก



ระเบียบวาระที่ ๕.๑

-ปร.4 / ปร.5 โครงการจัดทำทางลาดผู้พิการบริเวณหน้าอาคารสำนักงาน
องค์การบริหารส่วนตำบลนาโสม



สรุปผลการประมาณราคาค่าก่อสร้าง

ส่วนราชการ องค์การบริหารส่วนตำบลนาโสม

ประเภทงาน งานอาคาร

โครงการ จัดทำทางลาดสำหรับผู้พิการบริเวณหน้าอาคารสำนักงานองค์การบริหารส่วนตำบลนาโสม

สถานที่ก่อสร้าง หน้าอาคารสำนักงานองค์การบริหารส่วนตำบลนาโสม อ.ชัยบาดาล จ.ลพบุรี

หน่วยงานออกแบบแปลนและรายการ กองช่างองค์การบริหารส่วนตำบลนาโสม

แบบเลขที่ -/2565

ประมาณราคาตามแบบ ปร.4 จำนวน 1 แผ่น

ประมาณราคาเมื่อวันที่ เดือน พ.ศ. 2565

ลำดับที่	รายการ	ค่าวัสดุและค่าแรงงาน	FACTOR F	ค่าก่อสร้างทั้งหมด	หมายเหตุ
		เป็นเงิน (บาท)		เป็นเงิน (บาท)	
1	ประเภทงานอาคาร	40,835.26	1.3056	53,314.52	
2	ประเภทงานทาง				
3	ประเภทงานชลประทาน				
4	ประเภทงานสะพานและท่อเหลี่ยม				
5	อื่นๆ (งานป้ายโครงการ)				
	เงื่อนไข				
	เงินล่วงหน้าจ่าย 0 %				
	เงินประกันผลงานหัก 0 %				
	ดอกเบี้ยเงินกู้ 5 %				
	ภาษีมูลค่าเพิ่ม 7 %				
สรุป	รวมเป็นเงินค่าดำเนินการทั้งสิ้น			53,314.52	
	คิดเป็นเงินงบประมาณ			53,000.00	
	ตัวอักษร				ห้าหมื่นสามพันบาทถ้วน

ลงชื่อ

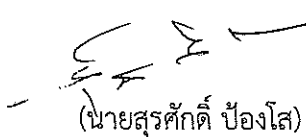

ตรวจสอบ

ผู้อำนวยการกองช่าง

ลงชื่อ

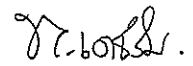

เห็นชอบ

(นางสาวทศพร เดชรักษา)

ปลัดองค์การบริหารส่วนตำบลนาโสม

ลงชื่อ



อนุมัติ

(นายสมทรง ช่างชนะ)

นายกองค์การบริหารส่วนตำบลนาโสม

ประมาณราคาค่าก่อสร้าง

ปร.4 แผ่นที่ 1/1

โครงการ จัดทำทางลาดสำหรับผู้พิการบริเวณหน้าอาคารสำนักงานองค์การบริหารส่วนตำบลนาโสม

ปริมาณงาน จัดทำทางลาด ขนาดกว้าง 1.60 ยาวรวม 14.50 เมตร ตามแบบกำหนด.

สถานที่ดำเนินการ หน้าอาคารสำนักงานองค์การบริหารส่วนตำบลนาโสม อ.ชัยบาดาล จ.ลพบุรี

แบบเลขที่ -/2565

ประมาณราคาโดย กองช่างองค์การบริหารส่วนตำบลนาโสม

ประมาณการวันที่

ลำดับ	รายการ	จำนวน	หน่วย	ค่าวัสดุและสิ่งของ		ค่าแรงงาน		รวมค่าวัสดุและแรงงาน (บาท)	หมายเหตุ
				ราคาหน่วยละ (บาท)	จำนวนเงิน (บาท)	ราคาหน่วยละ (บาท)	จำนวนเงิน (บาท)		
1	งานโครงสร้าง								
	ทรายหยาบรองพื้น	2.70	ลบ.ม.	551.41	1,488.81	90.00	243.00	1,731.81	
	คอนกรีตโครงสร้าง 240 Ksc.	1.80	ลบ.ม.	1,710.28	3,078.50	306.00	550.80	3,629.30	
	เหล็ก RB 6 มม.	0.02	ตัน	31,682.25	570.28	4,100.00	73.80	644.08	
	เหล็ก RB 9 มม.	0.03	ตัน	30,934.58	897.10	4,100.00	118.90	1,016.00	
	ตะแกรง Wire Mesh 4 มม. @ 0.20 ม.	10.50	ตร.ม.	37.00	388.50	5.00	52.50	441.00	
	ลวดผูกเหล็ก	1.00	กก.	56.07	56.07			56.07	
	ไม้แบบ	7.00	ตร.ม.	630.00	4,410.00	133.00	931.00	5,341.00	
	ก่ออิฐมวลเบาครึ่งแผ่น	1.50	ตร.ม.	197.00	295.50	89.00	133.50	429.00	
	ฉาบปูนเรียบ	1.50	ตร.ม.	80.00	120.00	82.00	123.00	243.00	
2	งานสถาปัตยกรรม								
	ฉิวทรายล้าง	24.00	ตร.ม.	350.00	8,400.00	121.00	2,904.00	11,304.00	
	ราวจับแสดนเลส ศก.30 มม.	1.00	L/S	16,000.00	16,000.00			16,000.00	
สรุป	รวมค่าวัสดุและแรงงาน							40,835.26	
	ค่า FACTOR F =1.3056							12,479.26	
	รวมเงินค่าดำเนินการ							53,314.52	
	ค่าป้าย								
	รวมเงินค่าดำเนินการทั้งสิ้น							53,314.52	
	สรุปค่าดำเนินการ							53,000.00	

ลงชื่อ.....ประมาณการ

(นายถิรวิทย์ สุขใส)

ผู้ช่วยนายช่างโยธา

แผนที่สังเขปแสดงที่ตั้งโครงการ
NOT TO SCALE

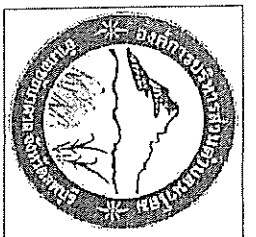
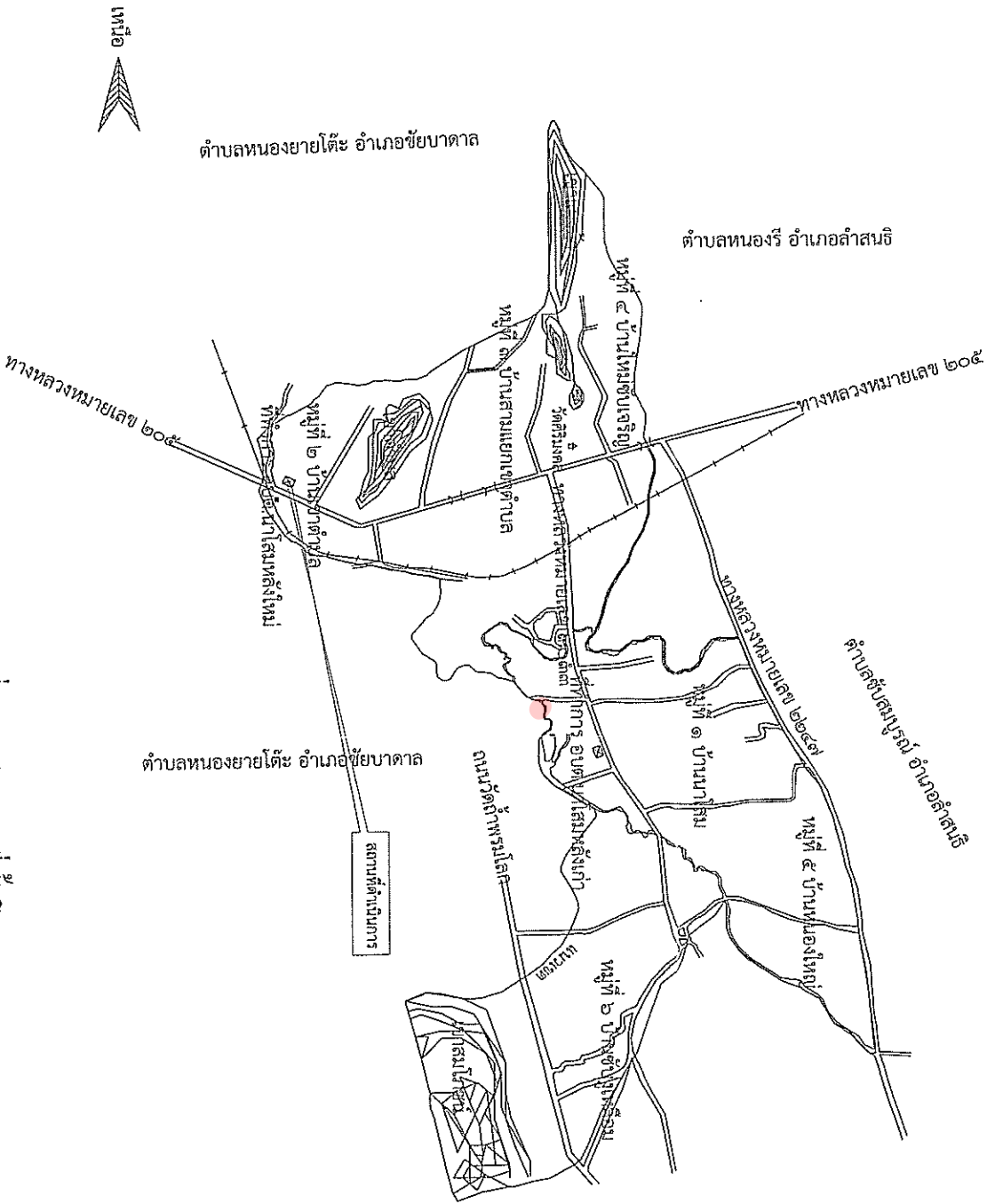

องค์การบริหารส่วนตำบลน้ำโสม
อำเภอลำสนธิ จังหวัดลพบุรี

นายก่อสร้าง
ผู้อำนวยการสถานีวิทยุกระจายเสียง
บริเวณหน้าอาคารสำนักงานองค์การบริหาร
ส่วนตำบลน้ำโสม อำเภอลำสนธิ
จังหวัดลพบุรี

สารวัตร/ออกแบบ
(นายถิรวิทย์ สุขันธ์)
ผู้ช่วยนายช่างโยธา

เขียนแบบ
(นายถิรวิทย์ สุขันธ์)
ผู้ช่วยนายช่างโยธา

สถาปนิก

วิศวกรโยธา

ตรวจ
(นายสุรศักดิ์ บึงไผ่)
ผู้อำนวยการกองช่าง

เห็นชอบ
(นางสาวศุภพร เกตุรักษา)
ปลัดองค์การบริหารส่วนตำบลน้ำโสม

อนุมัติ
(นายสมทรง ฐัญชนะ)
นายกองค์การบริหารส่วนตำบลน้ำโสม

วัน / เดือน / ปี

แผนที่

แบบเลขที่

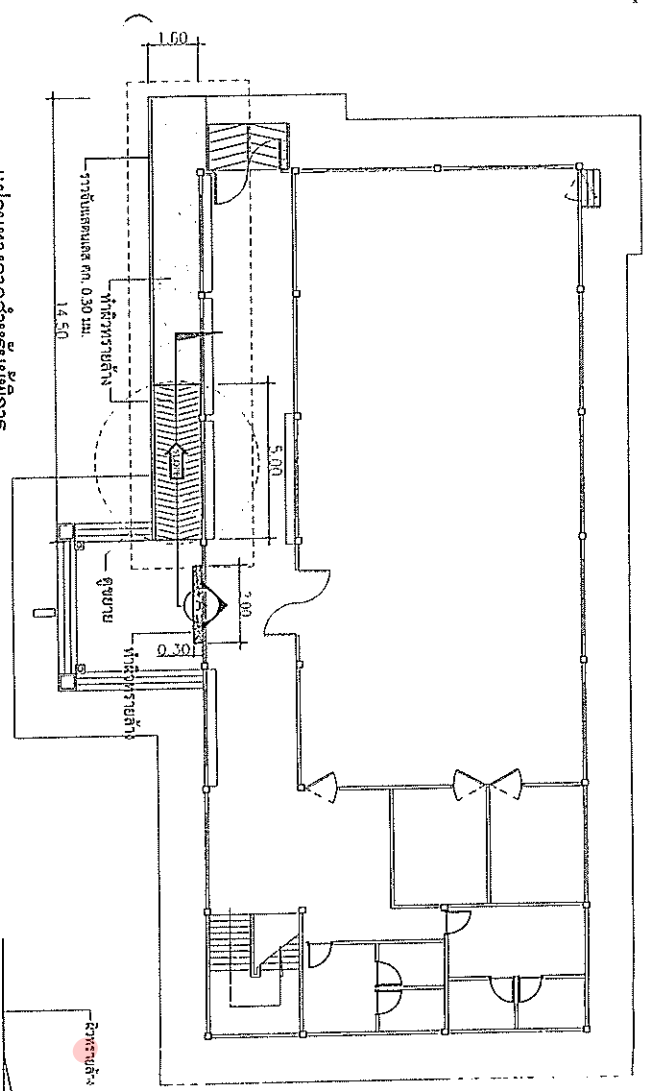

แปลนทางลาดสำหรับผู้ใช้การ
SCALE 1:100

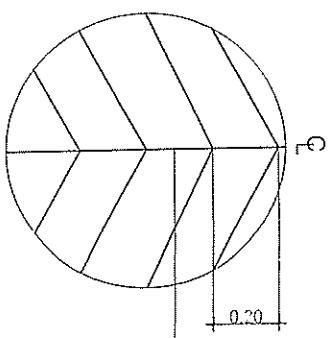

ขยายการตัดเส้นทางลาด
ขนาดไม่น้อยกว่า 10 X 10 มม.

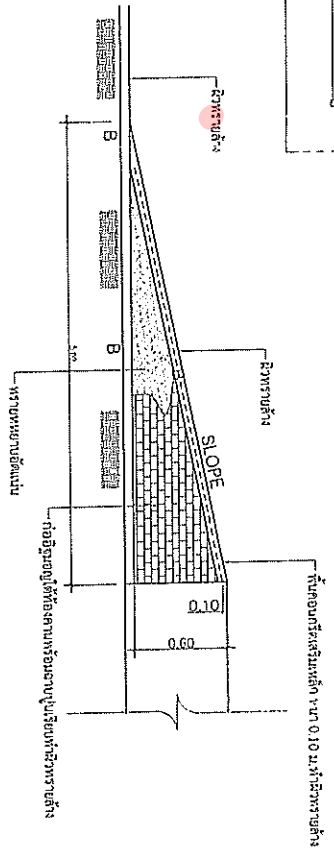

รูปตัด A
SCALE 1:50

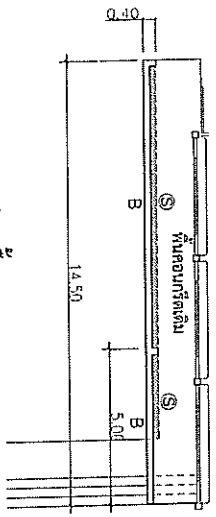

แปลนพื้น, คาน
SCALE 1:100

- หมายเหตุ**
1. วัสดุวางรายข้างหนึ่งหมด คือรวมขนาดในการ
 2. รายละเอียดต่างจากแปลนเดิมแต่รวมความหนาของพื้นซึ่งไม่น้อยกว่าที่ระบุไว้ในแบบ
- โดยขึ้นอยู่กับวัสดุที่เลือกใช้

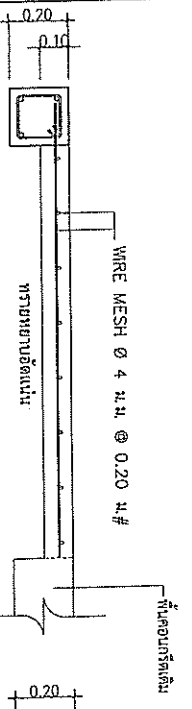

- 4-RB 9 มม.
- 1-RB 6 มม. @ 0.15 ม.
- covering 2.5 cm.

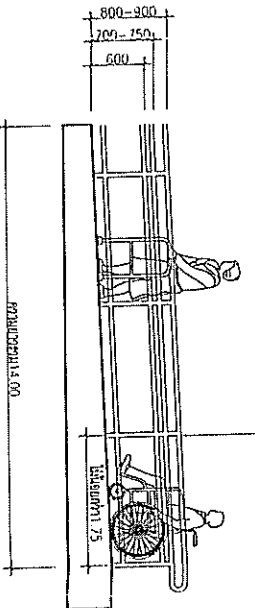

ขยายราวจับ

- ขนาดราวจับที่เพิ่มความสะดวกสำหรับทางลาด**
1. ความสูงราวจับแรกถึงขั้น ไม่น้อยกว่า 800 มม. แต่ไม่เกิน 900 มม.
 2. ความสูงจากราวจับที่ 2 ถึงขั้น ระหว่าง 700 - 750 มม.
 3. ความสูงจากราวจับที่ 3 ถึงขั้น อยู่ที่ 600 มม.

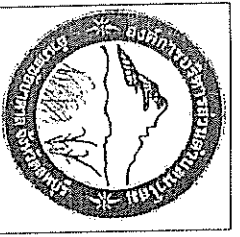

องค์การบริหารส่วนตำบล
อำเภอเขยาค้อ จังหวัดเพชรบูรณ์

แบบก่อสร้าง
จัดทำทางลาดตามมาตรฐาน
ในกรุงเทพมหานครสำนักงานองค์การบริหาร
ส่วนตำบลนาฝาย อำเภอเขยาค้อ
จังหวัดเพชรบูรณ์

สำรวจ/ออกแบบ
(นายจักรวิทย์ สุขสงค์)
ผู้ช่วยนายช่างโยธา

เขียนแบบ
(นายจักรวิทย์ สุขสงค์)
ผู้ช่วยนายช่างโยธา

สถาปนิก

วิศวกรโยธา

ตรวจ
(นายจักรวิทย์ สุขสงค์)
ผู้อำนวยการก่อสร้าง

เห็นชอบ
(นางสาววาทพร เดชรักษา)
ปลัดองค์การบริหารส่วนตำบลนาฝาย

อนุมัติ
(นายสมพงษ์ อึ้งงษ์)
นายกองค์การบริหารส่วนตำบลนาฝาย

วันที่ / เดือน / ปี

ระเบียบวาระที่ ๕.๒

- รายงานพิสูจน์ยอดเงินสะสมที่สามารถนำไปใช้ได้
ณ ๓๐ กันยายน ๒๕๖๕
- รายงานพิสูจน์ยอดเงินสะสมที่สามารถนำไปใช้ได้ (ระหว่างปี)
ณ ๒๖ กรกฎาคม ๒๕๖๖

- **ปร.๔ / ปร.๕**
โครงการที่เสนอ จำนวน ๑๘ โครงการ



แบบรายงานพิสูจน์ยอดเงินสะสมที่สามารถนำไปใช้ได้ตามรายงานการเงิน
องค์การบริหารส่วนตำบลนาโสม อำเภอชัยบาดาล จังหวัดลพบุรี
ณ วันที่ 30 กันยายน 2565

ยอดเงินสด เงินฝากธนาคาร และเงินฝากกระทรวงการคลัง ณ วันที่ 30 กันยายน 2565	41,190,457.37
<u>หัก</u> หนี้สิน วันที่ 30 กันยายน 2565	1,451,793.43
เงินทุนสำรองเงินสะสม วันที่ 30 กันยายน 2565	<u>19,412,643.86</u>
เงินสะสมตามบัญชีเงินฝากธนาคาร ณ วันที่ 30 กันยายน 2565	20,326,020.08
<u>หัก</u> รายการกันเงินและขยายเวลาเบิกจ่ายเงินที่ไม่ได้ก่อนนี้ผูกพันและที่ ก่อนนี้ผูกพันแล้วแต่ยังไม่ได้บันทึกบัญชีเป็นหนี้สิน	1,339,093.00
เงินสะสมที่อนุมัติแล้ว ทั้งที่ไม่ได้ก่อนนี้ผูกพันและที่ก่อนนี้ผูกพันแล้ว แต่ยังไม่ได้บันทึกบัญชีเป็นหนี้สิน	735,000.00
รายการที่มีข้อผูกพันตามสัญญาจะซื้อจะขายที่ดิน	<u>0.00</u>
คงเหลือเงินสะสมตามบัญชีเงินฝากธนาคารที่นำไปใช้ได้ ณ วันที่ 30 กันยายน 2565	(1) <u><u>18,251,927.08</u></u>

แบบรายงานพิสูจน์ยอดเงินสะสมที่สามารถนำไปใช้ได้ตามรายงานการเงิน (ระหว่างปี)
องค์การบริหารส่วนตำบลนาโสม อำเภอชัยบาดาล จังหวัดลพบุรี
ณ วันที่ 26 กรกฎาคม 2566

เงินสะสมตามบัญชีเงินฝากธนาคารที่นำไปใช้ได้ ณ วันที่ 30 กันยายน 2565	(1) 18,251,927.08
<u>หัก</u> สำรองตามระเบียบ	<u>4,514,001.90</u>
คงเหลือเงินสะสมตามบัญชีเงินฝากธนาคารที่นำไปใช้ได้หลังหักสำรองตามระเบียบฯ	13,737,925.18
<u>หัก</u> เงินสะสมที่ได้รับอนุมัติแล้วในปีปัจจุบัน	2,957,000.00
ถอนคืนเงินรบบรับข้ามปีงบประมาณ	0.00
<u>บวก</u> เงินสะสมที่เหลือจากการอนุมัติหลังจากก่อนนี้ผูกพันแล้ว	0.00
รับคืนเงินรายจ่าย/รายรับข้ามปีงบประมาณตกเป็นเงินสะสม	600.00
คงเหลือเงินสะสมตามบัญชีเงินฝากธนาคารที่นำไปใช้ได้ ณ วันที่ 26 กรกฎาคม 2566	<u><u>10,781,525.18</u></u>

(ลงชื่อ).....*NSm*.....ผู้รายงาน
(นางสาวผกาพรรณ รุ่งการนา)
ผู้อำนวยการกองคลัง

สรุปผลการประมาณราคาค่าก่อสร้าง

ส่วนราชการ องค์การบริหารส่วนตำบลนาโหล

ประเภทงาน งานทาง

โครงการ ขยายถนนลูกรังสายทางเข้าฝายตาชุม หมู่ที่ 1 ตำบลนาโหล อำเภอชัยบาดาล จังหวัดลพบุรี

สถานที่ก่อสร้าง หมู่ที่ 1 ตำบลนาโหล อำเภอชัยบาดาล จังหวัดลพบุรี

หน่วยงานออกแบบแปลนและรายการ กองช่าง องค์การบริหารส่วนตำบลนาโหล

แบบเลขที่ -/2566

ประมาณราคาตามแบบ ปร.4 จำนวน 1 แผ่น

ประมาณราคาเมื่อวันที่ เดือน มิถุนายน พ.ศ. 2566

ลำดับที่	รายการ	ค่าวัสดุและค่าแรงงาน	FACTOR F	ค่าก่อสร้างทั้งหมด	หมายเหตุ
		เป็นเงิน (บาท)		เป็นเงิน (บาท)	
1	ประเภทงานอาคาร			-	
2	ประเภทงานทาง	183,010.80	1.3624	249,333.91	
3	ประเภทงานชลประทาน			-	
4	ประเภทงานสะพานและท่อเหลี่ยม			-	
5	อื่นๆ (งานป้ายโครงการ)			-	
	เงื่อนไข				
	เงินล่วงหน้าจ่าย 0 %				
	เงินประกันผลงานหัก 0 %				
	ดอกเบี้ยเงินกู้ 6 %				
	ภาษีมูลค่าเพิ่ม 7 %				
สรุป	รวมเป็นเงินค่าก่อสร้างทั้งสิ้น			249,333.91	
	คิดเป็นเงินงบประมาณ			249,000.00	
	ตัวอักษร				สองแสนสี่หมื่นเก้าพันบาทถ้วน

ตรวจสอบ ผู้อำนวยการกองช่าง

(นายสุรศักดิ์ ป่องโล)

เห็นชอบ ปลัดองค์การบริหารส่วนตำบลนาโหล

(นางสาวทศพร เดชรักษา)

อนุมัติ นายกององค์การบริหารส่วนตำบลนาโหล

(นายสมทรง ช้างชนะ)

แบบสรุปราคากลางงานก่อสร้างทาง สะพาน และท่อเหลี่ยม

โครงการซ่อมแซมถนนลูกรังสายทางเข้าฝายตาชุม หมู่ที่ 1 ต.นาโสม สายทาง หมู่ที่ 1 ต. นาโสม อ.ชัยบาดาล จ.ลพบุรี
ปริมาณงาน ผิวจราจรกว้าง 3.50 ม. ระยะทาง 960.00 ม. หน้าเฉลี่ย 0.25 ม. หรือพื้นที่ไม่น้อยกว่า 3,360.00 ตร.ม.

ลำดับ	รายการ	หน่วย	จำนวน	ราคาต่อหน่วย	ราคาทุน	F_N	ราคาต่อหน่วย $\times F_N$	ราคากลาง
1	งานปรับเกลี่ยแก่งคันทางเดิม	ตร.ม.	3,360.00	1.79	6,014.40	1.3624	2.44	8,194.02
2	งานขุดหรือคันทางเดิมแล้วบดทับ(ลูกรัง)	ตร.ม.	-	-	-	-	-	-
3	งานขุดหรือคันทางเดิมแล้วบดทับ(หินคลุก)	ตร.ม.	-	-	-	-	-	-
4	งานตัดขึ้นรูปคันทาง	ลบ.ม.	-	-	-	-	-	-
5	งานดินถมคันทางจากแหล่งนอกที่ถ้ำโครงการ	ลบ.ม.	-	-	-	-	-	-
6	งานพื้นทาง(ลูกรัง)	ลบ.ม.	840.00	210.71	176,996.40	1.3624	287.07	241,139.90
7	งานพื้นทาง(หินคลุก)	ลบ.ม.	-	-	-	-	-	-
8	งานทรายรองใต้ผิวทางคอนกรีต	ลบ.ม.	-	-	-	-	-	-
9	ผิวทางปอร์ตแลนด์ซีเมนต์คอนกรีตหนา 0.25 ม.	ตร.ม.	-	-	-	-	-	-
10	Expansion Joint	ม.	-	-	-	-	-	-
11	Contraction Joint	ม.	-	-	-	-	-	-
12	Longitudinal Joint	ม.	-	-	-	-	-	-
13	งานไหล่ทาง	ลบ.ม.	-	-	-	-	-	-
14	งานท่อระบายน้ำขนาด \varnothing 0.30 x 1.00 ม. ชั้น 3	ม.	-	-	-	-	-	-
15	งานท่อระบายน้ำขนาด \varnothing 0.40 x 1.00 ม. ชั้น 3	ม.	-	-	-	-	-	-
16	งานท่อระบายน้ำขนาด \varnothing 0.60 x 1.00 ม. ชั้น 3	ม.	-	-	-	-	-	-
17	งานท่อระบายน้ำขนาด \varnothing 0.80 x 1.00 ม. ชั้น 3	ม.	-	-	-	-	-	-
18	งานท่อระบายน้ำขนาด \varnothing 1.00 x 1.00 ม. ชั้น 3	ม.	-	-	-	-	-	-
19	งานท่อระบายน้ำขนาด \varnothing 1.20 x 1.00 ม. ชั้น 3	ม.	-	-	-	-	-	-
20	งานท่อระบายน้ำขนาด \varnothing 1.50 x 1.00 ม. ชั้น 3	ม.	-	-	-	-	-	-
					183,010.80		รวม	249,333.92
					ตัวอักษร (-สองแฉกสี่เหลี่ยมเก้าห้าบาทถ้วน-)		ปรับยอด	249,000.00

① ผลรวมค่างานต้นทุนงานก่อสร้าง

= 183,010.80

② ค่า FACTOR F งานก่อสร้างทาง

= 1.3624

(ลงชื่อ)

ประมาณการ

นายศิริวัชร์ สุระใส

ผู้ช่วยนายช่างโยธา

สรุปผลการประมาณราคาค่าก่อสร้าง

ส่วนราชการ องค์การบริหารส่วนตำบลนาโสม

ประเภทงาน งานทาง

โครงการ ซ่อมแซมถนนหินคลุกสายเข้ากลุ่มบ้านนางวาสนา อานามนารล หมู่ที่ 1 ตำบลนาโสม อำเภอยะบะดี จังหวัดยะลา

หน่วยงานออกแบบแปลนและรายการ กองช่าง องค์การบริหารส่วนตำบลนาโสม

แบบเลขที่ -/2566

ประมาณราคาตามแบบ ปร.4 จำนวน 1 แพลน

ประมาณราคาเมื่อวันที่ เดือน มิถุนายน พ.ศ. 2566

ลำดับที่	รายการ	ค่าวัสดุและค่าแรงงาน	FACTOR F	ค่าก่อสร้างทั้งหมด	หมายเหตุ
		เป็นเงิน (บาท)		เป็นเงิน (บาท)	
1	ประเภทงานอาคาร			-	
2	ประเภทงานทาง	103,293.70	1.3624	140,727.34	
3	ประเภทงานชลประทาน			-	
4	ประเภทงานสะพานและท่อเหลี่ยม			-	
5	อื่นๆ (งานป้ายโครงการ)			-	
	เงื่อนไข				
	เงินล่วงหน้าจ่าย 0 %				
	เงินประกันผลงานหัก 0 %				
	ดอกเบี้ยเงินกู้ 6 %				
	ภาษีมูลค่าเพิ่ม 7 %				
สรุป	รวมเป็นเงินค่าก่อสร้างทั้งสิ้น			140,727.34	
	คิดเป็นเงินงบประมาณ			140,000.00	
	ตัวอักษร				หนึ่งแสนสี่หมื่นบาทถ้วน

ตรวจสอบ ผู้อำนวยการกองช่าง

(นายสุรศักดิ์ ป่องใส)

เห็นชอบ ปลัดองค์การบริหารส่วนตำบลนาโสม

(นางสาวทศพร เดชรักษา)

อนุมัติ นายองค์การบริหารส่วนตำบลนาโสม

(นายสมทรง ช่างชนะ)

แบบสรุปราคากลางงานก่อสร้างทาง สะพาน และท่อเหลี่ยม

โครงการข้อมแซมถนนหินคลุกกลางเข้ากลุ่มบ้านนาเวลาณา อานามนารถ หมู่ที่ 1 ต.นาโหลม หมู่ที่ 1 ต.นาโหลม อ.ชัยบาดาล จ.ลพบุรี
ปริมาณงาน ผิวจราจรกว้าง 3.00 ม. ระยะทาง 200.00 ม. หน้า 0.25 ม. หรือพื้นที่ไม่น้อยกว่า 600.00 ตร.ม.

ลำดับ	รายการ	หน่วย	จำนวน	ราคาต่อหน่วย	ราคาทุน	F_n	ราคาต่อหน่วย $\times F_n$	ราคากลาง
1	งานปรับเกลี่ยแต่งคันทางเดิม	ตร.ม.	680.00	1.79	1,217.20	1.3624	2.44	1,658.31
2	งานชุดหรือคันทางเดิมแล้วบดทับ(ลูกรัง)	ตร.ม.	-	-	-	-	-	-
3	งานชุดหรือคันทางเดิมแล้วบดทับ(หินคลุก)	ตร.ม.	-	-	-	-	-	-
4	งานตัดขึ้นรูปคันทาง	ลบ.ม.	-	-	-	-	-	-
5	งานดินถมคันทางจากแหล่งนอกที่ตั้งโครงการ	ลบ.ม.	-	-	-	-	-	-
6	งานรองพื้นทาง(ลูกรัง)	ลบ.ม.	-	-	-	-	-	-
7	งานพื้นทาง(หินคลุก)	ลบ.ม.	170.00	600.45	102,076.50	1.3624	818.05	139,069.02
8	งานทรายรองใต้ผิวทางคอนกรีต	ลบ.ม.	-	-	-	-	-	-
9	ผิวทางปอร์ตแลนด์ซีเมนต์คอนกรีต หน้า 0.25 ม.	ตร.ม.	-	-	-	-	-	-
10	Expansion Joint	ม.	-	-	-	-	-	-
11	Contraction Joint	ม.	-	-	-	-	-	-
12	Longitudinal Joint	ม.	-	-	-	-	-	-
13	งานไหล่ทาง	ลบ.ม.	-	-	-	-	-	-
14	งานท่อระบายน้ำขนาด \varnothing 0.30 x 1.00 ม. ชั้น 3	ม.	-	-	-	-	-	-
15	งานท่อระบายน้ำขนาด \varnothing 0.40 x 1.00 ม. ชั้น 3	ม.	-	-	-	-	-	-
16	งานท่อระบายน้ำขนาด \varnothing 0.60 x 1.00 ม. ชั้น 3	ม.	-	-	-	-	-	-
17	งานท่อระบายน้ำขนาด \varnothing 0.80 x 1.00 ม. ชั้น 3	ม.	-	-	-	-	-	-
18	งานท่อระบายน้ำขนาด \varnothing 1.00 x 1.00 ม. ชั้น 3	ม.	-	-	-	-	-	-
19	งานท่อระบายน้ำขนาด \varnothing 1.20 x 1.00 ม. ชั้น 3	ม.	-	-	-	-	-	-
20	งานท่อระบายน้ำขนาด \varnothing 1.50 x 1.00 ม. ชั้น 3	ม.	-	-	-	-	-	-
					103,293.70		รวม	140,727.33
					ตัวอักษร (-หนึ่งแสนสี่หมื่นบาทถ้วน-)		ปรับยอด	140,000.00

① ผลรวมค่างานต้นทุนงานก่อสร้าง

= 103,293.70

② ค่า FACTOR F งานก่อสร้างทาง

= 1.3624

(ลงชื่อ)



ประมาณการ

นายฉวีวงศ์ กุศลใจ
ผู้ช่วยนายช่างโยธา

สรุปผลการประมาณราคาค่าก่อสร้าง

ส่วนราชการ องค์การบริหารส่วนตำบลนาโสม

ประเภทงาน งานทาง

โครงการ ซ่อมแซมถนนหินคลุกสาย เข้ากลุ่มบ้านนายอุตร ศิริวิรัตน์ หมู่ที่ 1 ตำบลนาโสม อำเภอชัยบาดาล จังหวัดลพบุรี

สถานที่ก่อสร้าง หมู่ที่ 1 ตำบลนาโสม อำเภอชัยบาดาล จังหวัดลพบุรี

หน่วยงานออกแบบแปลนและรายการ กองช่าง องค์การบริหารส่วนตำบลนาโสม

แบบเลขที่ -/2566

ประมาณราคาตามแบบ ปร.4 จำนวน 1 แผ่น

ประมาณราคาเมื่อวันที่ เดือน มิถุนายน พ.ศ. 2566

ลำดับที่	รายการ	ค่าวัสดุและค่าแรงงาน	FACTOR F	ค่าก่อสร้างทั้งหมด	หมายเหตุ
		เป็นเงิน (บาท)		เป็นเงิน (บาท)	
1	ประเภทงานอาคาร			-	
2	ประเภทงานทาง	180,763.98	1.3624	246,272.85	
3	ประเภทงานชลประทาน			-	
4	ประเภทงานสะพานและท่อเหลี่ยม			-	
5	อื่นๆ (งานป้ายโครงการ)			-	
	เงื่อนไข				
	เงินล่วงหน้าจ่าย 0 %				
	เงินประกันผลงานหัก 0 %				
	ดอกเบี้ยเงินกู้ 6 %				
	ภาษีมูลค่าเพิ่ม 7 %				
สรุป	รวมเป็นเงินค่าก่อสร้างทั้งสิ้น			246,272.85	
	คิดเป็นเงินงบประมาณ			246,000.00	
	ตัวอักษร				สองแสนสี่หมื่นหกพันบาทถ้วน

ตรวจสอบ ผู้อำนวยการกองช่าง

(นายสุรศักดิ์ ป้อมใส)

เห็นชอบ ปลัดองค์การบริหารส่วนตำบลนาโสม

(นางสาวทศพร เดชรักษา)

อนุมัติ นายกององค์การบริหารส่วนตำบลนาโสม

(นายสมทรง ช้างชนะ)

แบบสรุปราคากลางงานก่อสร้างทาง สะพาน และท่อเหลี่ยม

โครงการซ่อมแซมถนนหินลูกรังเข้ากลุ่มบ้านนายอุดร ศิริรัตน์ หมู่ที่ 1 ต.นาโสม ร.มูที่ 1 ต. นาโสม อ.ชัยบาดาล จ.ลพบุรี

ปริมาณงาน ผิวจราจรกว้าง 3.00 ม. ระยะทาง 350.00 ม. ทน 0.25 ม. หรือพื้นที่ไม่น้อยกว่า 1,050.00 ตร.ม.

ลำดับ	รายการ	หน่วย	จำนวน	ราคาต่อหน่วย	ราคาทุน	F _u	ราคาต่อหน่วยx F _u	ราคากลาง
1	งานปรับเกลี่ยแต่งคันทางเดิม	ตร.ม.	1,190.00	1.79	2,130.10	1.3624	2.44	2,902.05
2	งานซุดหรือคันทางเดิมแล้วทับ(ลูกรัง)	ตร.ม.	-	-	-	-	-	-
3	งานซุดหรือคันทางเดิมแล้วทับ(หินคลุก)	ตร.ม.	-	-	-	-	-	-
4	งานตัดขึ้นรูปคันทาง	ลบ.ม.	-	-	-	-	-	-
5	งานคืนถมคันทางจากแหล่งนอกที่ตั้งโครงการ	ลบ.ม.	-	-	-	-	-	-
6	งานรองพื้นทาง(ลูกรัง)	ลบ.ม.	-	-	-	-	-	-
7	งานพื้นทาง(หินคลุก)	ลบ.ม.	297.50	600.45	178,633.88	1.3624	818.05	243,370.80
8	งานทรายรองใต้ผิวทางคอนกรีต	ลบ.ม.	-	-	-	-	-	-
9	ผิวทางปอร์ตแลนด์ซีเมนต์คอนกรีต ทน 0.25 ม.	ตร.ม.	-	-	-	-	-	-
10	Expansion Joint	ม.	-	-	-	-	-	-
11	Contraction Joint	ม.	-	-	-	-	-	-
12	Longitudinal Joint	ม.	-	-	-	-	-	-
13	งานไหล่ทาง	ลบ.ม.	-	-	-	-	-	-
14	งานท่อระบายน้ำขนาด Ø 0.30 x 1.00 ม. ชั้น 3	ม.	-	-	-	-	-	-
15	งานท่อระบายน้ำขนาด Ø 0.40 x 1.00 ม. ชั้น 3	ม.	-	-	-	-	-	-
16	งานท่อระบายน้ำขนาด Ø 0.60 x 1.00 ม. ชั้น 3	ม.	-	-	-	-	-	-
17	งานท่อระบายน้ำขนาด Ø 0.80 x 1.00 ม. ชั้น 3	ม.	-	-	-	-	-	-
18	งานท่อระบายน้ำขนาด Ø 1.00 x 1.00 ม. ชั้น 3	ม.	-	-	-	-	-	-
19	งานท่อระบายน้ำขนาด Ø 1.20 x 1.00 ม. ชั้น 3	ม.	-	-	-	-	-	-
20	งานท่อระบายน้ำขนาด Ø 1.50 x 1.00 ม. ชั้น 3	ม.	-	-	-	-	-	-
					180,763.98		รวม	246,272.85
							ปรับยอด	246,000.00

ตัวอักษร (-สองแสนสี่หมื่นหกพันบาทถ้วน-)

ปรับยอด

① ผลรวมค่างานต้นทุนงานก่อสร้าง

= 180,763.98

② ค่า FACTOR F งานก่อสร้างทาง

= 1.3624

(ลงชื่อ)

ประมาณการ

นายศิริวัสน์ สุทธิโต
ผู้ช่วยนายช่างโยธา

สรุปผลการประมาณราคาค่าก่อสร้าง

ส่วนราชการ องค์การบริหารส่วนตำบลนาโสม

ประเภทงาน งานทาง

โครงการ ก่อสร้างถนนคอนกรีตเสริมเหล็กสายเขาค้อตำบล 2 หมู่ที่ 2 ตำบลนาโสม อำเภอชัยบาดาล จังหวัดลพบุรี
สถานที่ก่อสร้าง หมู่ที่ 2 ตำบลนาโสม อำเภอชัยบาดาล จังหวัดลพบุรี

หน่วยงานออกแบบแปลนและรายการ กองช่าง องค์การบริหารส่วนตำบลนาโสม

แบบเลขที่ -/2566

ประมาณราคาตามแบบ ปร.4 จำนวน 1 แผ่น

ประมาณราคาเมื่อวันที่ เดือน มิถุนายน พ.ศ. 2566

ลำดับที่	รายการ	ค่าวัสดุและค่าแรงงาน	FACTOR F	ค่าก่อสร้างทั้งหมด	หมายเหตุ
		เป็นเงิน (บาท)		เป็นเงิน (บาท)	
1	ประเภทงานอาคาร			-	
2	ประเภทงานทาง	330,434.08	1.3624	450,183.39	
3	ประเภทงานชลประทาน			-	
4	ประเภทงานสะพานและท่อเหลี่ยม			-	
5	อื่นๆ (งานป้ายโครงการ)			-	
	เงินไข				
	เงินล่วงหน้าจ่าย 0 %				
	เงินประกันผลงานหัก 0 %				
	ดอกเบี้ยเงินกู้ 6 %				
	ภาษีมูลค่าเพิ่ม 7 %				
สรุป	รวมเป็นเงินค่าก่อสร้างทั้งสิ้น			450,183.39	
	คิดเป็นเงินงบประมาณ			450,000.00	
	ตัวอักษร			สี่แสนห้าหมื่นบาทถ้วน	

ตรวจสอบ ผู้อำนวยการกองช่าง

(นายสุรศักดิ์ ปองไธสง)

เห็นชอบ ปลัดองค์การบริหารส่วนตำบลนาโสม

(นางสาวทศพร เดชรักษา)

อนุมัติ นายกองค์การบริหารส่วนตำบลนาโสม

(นายสมทรง ช้างชนะ)

แบบสรุปรายราคากลางงานก่อสร้างทาง สะพาน และท่อเหลี่ยม

โครงการก่อสร้างถนนคอนกรีตเสริมเหล็ก สายเขาคาบ 2 หมู่ที่ 2 ต.นาโหลม สายทาง หมู่ที่ 2 ต.นาโหลม อ.ชัยบาดาล จ.ลพบุรี
ปริมาณงาน ผิวจราจรกว้าง 4.00 ม. ระยะทาง 200.00 ม. หน้า 0.15 ม. หรือพื้นที่ไม่น้อยกว่า 800.00 ตร.ม. ไหล่ทางข้างละ 0.20 ม.

ลำดับ	รายการ	หน่วย	จำนวน	ราคาต่อหน่วย	ราคาทุน	F_N	ราคาต่อหน่วย $\times F_N$	ราคากลาง
1	งานปรับเกลี่ยแต่งคันทางเดิม	ตร.ม.	880.00	1.79	1,575.20	1.3624	2.14605	2,146.05
2	งานขุดหรือคันทางเดิมแล้วบดทับ(ลูกรัง)	ตร.ม.	-	-	-	-	-	-
3	งานขุดหรือคันทางเดิมแล้วบดทับ(หินคลุก)	ตร.ม.	-	-	-	-	-	-
4	งานตัดขึ้นรูปคันทาง	ลบ.ม.	-	-	-	-	-	-
5	งานกันดินคันทางจากแหล่งนอกที่โครงการ	ลบ.ม.	-	-	-	-	-	-
6	งานรองพื้นทาง(ลูกรัง)	ลบ.ม.	-	-	-	-	-	-
7	งานพื้นทาง(หินคลุก)	ลบ.ม.	-	-	-	-	-	-
8	งานทรายรองใต้ผิวทางคอนกรีต	ลบ.ม.	40.00	551.41	22,056.40	1.3624	751.24	30,049.64
9	ผิวทางพอร์ตแลนด์ซีเมนต์คอนกรีต หน้า 0.15 ม.	ตร.ม.	800.00	361.10	288,880.00	1.3624	491.96	393,570.11
10	Expansion Joint	ม.	12.00	216.82	2,601.84	1.3624	295.40	3,544.75
11	Contraction Joint	ม.	64.00	155.33	9,941.12	1.3624	211.62	13,543.78
12	Longitudinal Joint	ม.	-	-	-	-	-	-
13	งานไหล่ทาง	ลบ.ม.	16.00	336.22	5,379.52	1.3624	458.07	7,329.06
14	งานท่อระบายน้ำขนาด $\varnothing 0.30 \times 1.00$ ม. ชั้น 3	ม.	-	-	-	-	-	-
15	งานท่อระบายน้ำขนาด $\varnothing 0.40 \times 1.00$ ม. ชั้น 3	ม.	-	-	-	-	-	-
16	งานท่อระบายน้ำขนาด $\varnothing 0.60 \times 1.00$ ม. ชั้น 3	ม.	-	-	-	-	-	-
17	งานท่อระบายน้ำขนาด $\varnothing 0.80 \times 1.00$ ม. ชั้น 3	ม.	-	-	-	-	-	-
18	งานท่อระบายน้ำขนาด $\varnothing 1.00 \times 1.00$ ม. ชั้น 3	ม.	-	-	-	-	-	-
19	งานท่อระบายน้ำขนาด $\varnothing 1.20 \times 1.00$ ม. ชั้น 3	ม.	-	-	-	-	-	-
20	งานท่อระบายน้ำขนาด $\varnothing 1.50 \times 1.00$ ม. ชั้น 3	ม.	-	-	-	-	-	-
					330,434.08		รวม	450,183.34
					ตัวอักษร (-สี่แสนห้าหมื่นบาทถ้วน-)		ปรับยอด	450,000.00

- ① ผลรวมค่างานต้นทุนงานก่อสร้าง
② ค่า FACTOR F งานก่อสร้างทาง

= 330,434.08
= 1.3624

(ลงชื่อ)  ประมาณการ
นายณิรวัฒน์ สุขใส
ผู้ช่วยนายช่างโยธา

สรุปผลการประมาณราคาค่าก่อสร้าง

ส่วนราชการ องค์การบริหารส่วนตำบลนาโสม

ประเภทงาน งานทาง

โครงการ ก่อสร้างถนนคอนกรีตเสริมเหล็กเข้ากลุ่มบ้านนาวิทวิมล ทรัพย์เอนก หมู่ที่ 2 ตำบลนาโสม อำเภอชัยบาดาล จังหวัดลพบุรี
สถานที่ก่อสร้าง หมู่ที่ 2 ตำบลนาโสม อำเภอชัยบาดาล จังหวัดลพบุรี

หน่วยงานออกแบบแปลนและรายการ กองช่าง องค์การบริหารส่วนตำบลนาโสม

แบบเลขที่ -/2566

ประมาณราคาตามแบบ ปร.4 จำนวน 1 แผ่น

ประมาณราคาเมื่อวันที่ เดือน มิถุนายน พ.ศ. 2566

ลำดับที่	รายการ	ค่าวัสดุและค่าแรงงาน	FACTOR F	ค่าก่อสร้างทั้งหมด	หมายเหตุ
		เป็นเงิน (บาท)		เป็นเงิน (บาท)	
1	ประเภทงานอาคาร			-	
2	ประเภทงานทาง	205,141.13	1.3624	279,484.28	
3	ประเภทงานชลประทาน			-	
4	ประเภทงานสะพานและท่อเหลี่ยม			-	
5	อื่นๆ (งานป้ายโครงการ)			-	
	เงื่อนไข				
	เงินล่วงหน้าจ่าย 0 %				
	เงินประกันผลงานหัก 0 %				
	ดอกเบี้ยเงินกู้ 6 %				
	ภาษีมูลค่าเพิ่ม 7 %				
สรุป	รวมเป็นเงินค่าก่อสร้างทั้งสิ้น			279,484.28	
	คิดเป็นเงินงบประมาณ			279,000.00	
	ตัวอักษร				สองแสนเจ็ดหมื่นเก้าพันบาทถ้วน

ตรวจสอบ ผู้อำนวยการกองช่าง

(นายสุรศักดิ์ ป้องไธสง)

เห็นชอบ ปลัดองค์การบริหารส่วนตำบลนาโสม

(นางสาวทศพร เตชรักษา)

อนุมัติ นายกองค์การบริหารส่วนตำบลนาโสม

(นายสมทรง ช้างชนะ)

แบบสรุปราคากลางงานก่อสร้างทาง สะพาน และท่อเหลี่ยม

โครงการก่อสร้างถนนคอนกรีตเสริมเหล็กเข้ากลุ่มบ้านบางพิทยวิมล ทรัพย์เอนก หมู่ที่ 2 ต.นาโสม สายทาง หมู่ที่ 2 ต. นาโสม อ.ชัยบาดาล จ.ลพบุรี ปริมาณงาน ผิวจราจรกว้าง 3.00 ม. ระยะทาง 145.00 ม. ทน 0.15 ม. หรือพื้นที่ไม่น้อยกว่า 435.00 ตร.ม. ไหล่ทางข้างละ 0.20 ม.

ลำดับ	รายการ	หน่วย	จำนวน	ราคาต่อหน่วย	ราคาทุน	F_N	ราคาต่อหน่วย $\times F_N$	ราคากลาง
1	งานปรับเกลี่ยแก้ระดับทางเดิม	ตร.ม.	493.00	1.79	882.47	1.3624	2.44	1,202.28
2	งานขุดรื้อคันทางเดิมแล้วบดทับ(ลูกรัง)	ตร.ม.	108.75	216.31	23,523.71	1.3624	294.70	32,048.70
3	งานขุดรื้อคันทางเดิมแล้วบดทับ(หินคลุก)	ตร.ม.	-	-	-	-	-	-
4	งานตัดขึ้นรูปคันทาง	ลบ.ม.	-	-	-	-	-	-
5	งานดินถมคันทางจากแหล่งนอกที่ตั้งโครงการ	ลบ.ม.	-	-	-	-	-	-
6	งานรองพื้นทาง(ลูกรัง)	ลบ.ม.	-	-	-	-	-	-
7	งานพื้นทาง(หินคลุก)	ลบ.ม.	-	-	-	-	-	-
8	งานทรายรองใต้ผิวทางคอนกรีต	ลบ.ม.	21.75	551.41	11,993.17	1.3624	751.24	16,339.49
9	ผิวทางบอร์คเลนส์ซิเมนต์คอนกรีต ทน 0.15 ม.	ตร.ม.	435.00	362.81	157,822.35	1.3624	494.29	215,017.17
10	Expansion Joint	ม.	6.00	220.14	1,320.84	1.3624	299.92	1,799.51
11	Contraction Joint	ม.	36.00	158.29	5,698.44	1.3624	215.65	7,763.51
12	Longitudinal Joint	ม.	-	-	-	-	-	-
13	งานไหล่ทาง	ลบ.ม.	11.60	336.22	3,900.15	1.3624	458.07	5,313.51
14	งานท่อระบายน้ำขนาด \varnothing 0.30 x 1.00 ม. ชั้น 3	ม.	-	-	-	-	-	-
15	งานท่อระบายน้ำขนาด \varnothing 0.40 x 1.00 ม. ชั้น 3	ม.	-	-	-	-	-	-
16	งานท่อระบายน้ำขนาด \varnothing 0.60 x 1.00 ม. ชั้น 3	ม.	-	-	-	-	-	-
17	งานท่อระบายน้ำขนาด \varnothing 0.80 x 1.00 ม. ชั้น 3	ม.	-	-	-	-	-	-
18	งานท่อระบายน้ำขนาด \varnothing 1.00 x 1.00 ม. ชั้น 3	ม.	-	-	-	-	-	-
19	งานท่อระบายน้ำขนาด \varnothing 1.20 x 1.00 ม. ชั้น 3	ม.	-	-	-	-	-	-
20	งานท่อระบายน้ำขนาด \varnothing 1.50 x 1.00 ม. ชั้น 3	ม.	-	-	-	-	-	-
					205,141.13		รวม	279,484.21
							ตัวอักษร (-สองแสนเจ็ดหมื่นเก้าพันบาทถ้วน-) ปรับยอด	279,000.00

① ผลรวมค่างานต้นทุนงานก่อสร้าง

= 205,141.13

② ค่า FACTOR F งานก่อสร้างทาง

= 1.3624

(ลงชื่อ)

ประมาณการ

นางศิริ วัศส์ สุโขไส
ผู้ช่วยนายช่างโยธา

สรุปผลการประมาณราคาค่าก่อสร้าง

ส่วนราชการ องค์การบริหารส่วนตำบลนาโสม

ประเภทงาน งานทาง

โครงการ ก่อสร้างถนนหินคลุกสายเข้ากลุ่มไร่นางคำมูล จิตชี้อตรร หมู่ที่ 2 ตำบลนาโสม อำเภอชัยบาดาล จังหวัดลพบุรี

สถานที่ก่อสร้าง หมู่ที่ 2 ตำบลนาโสม อำเภอชัยบาดาล จังหวัดลพบุรี

หน่วยงานออกแบบแปลนและรายการ กองช่าง องค์การบริหารส่วนตำบลนาโสม

แบบเลขที่ -/2566

ประมาณราคาตามแบบ ปร.4 จำนวน 1 แผ่น

ประมาณราคาเมื่อวันที่ เดือน มิถุนายน พ.ศ. 2566

ลำดับที่	รายการ	ค่าวัสดุและค่าแรงงาน	FACTOR F	ค่าก่อสร้างทั้งหมด	หมายเหตุ
		เป็นเงิน (บาท)		เป็นเงิน (บาท)	
1	ประเภทงานอาคาร			-	
2	ประเภทงานทาง	339,505.32	1.3624	462,542.05	
3	ประเภทงานชลประทาน			-	
4	ประเภทงานสะพานและท่อเหลี่ยม			-	
5	อื่นๆ (งานป้ายโครงการ)			-	
	เงื่อนไข				
	เงินล่วงหน้าจ่าย 0 %				
	เงินประกันผลงานหัก 0 %				
	ดอกเบี้ยเงินกู้ 6 %				
	ภาษีมูลค่าเพิ่ม 7 %				
สรุป	รวมเป็นเงินค่าก่อสร้างทั้งสิ้น			462,542.05	
	คิดเป็นเงินงบประมาณ			462,000.00	
	ตัวอักษร				สี่แสนหกหมื่นสองพันบาทถ้วน

ตรวจสอบ ผู้อำนวยการกองช่าง

(นายสุรศักดิ์ ป่องใส)

เห็นชอบ ปลัดองค์การบริหารส่วนตำบลนาโสม

(นางสาวทศพร เดชรักษา)

อนุมัติ นายกองค์การบริหารส่วนตำบลนาโสม

(นายสมทรง ช้างชนะ)

แบบสรุปราคากลางงานก่อสร้างทาง สะพาน และท่อเหลี่ยม

โครงการก่อสร้างถนนหินคลุกสายเข้ากลุ่มไร่นางคำมูล จิตจือตรง หมู่ที่ 2 ต.นาโสม หมู่ที่ 2 ต. นาโสม อ.ชัยบาดาล จ.ลพบุรี
 ปริมาณงาน ผิวจราจรกว้าง 4.00 ม. ระยะทาง 840.00 ม. ทน 0.15 ม. หรือพื้นที่ไม่น้อยกว่า 3,360.00 ตร.ม.

ลำดับ	รายการ	หน่วย	จำนวน	ราคาต่อหน่วย	ราคาทุน	F_n	ราคาต่อหน่วย $\times F_n$	ราคากลาง
1	งานปรับเกลี่ยแต่งคันทางเดิม	ตร.ม.	3,696.00	1.79	6,615.84	1.3624	2.44	9,013.42
2	งานขุดหรือคันทางเดิมแล้วทับ(ลูกรัง)	ตร.ม.	-	-	-	-	-	-
3	งานขุดหรือคันทางเดิมแล้วทับ(หินคลุก)	ตร.ม.	-	-	-	-	-	-
4	งานตัดขึ้นรูปคันทาง	ลบ.ม.	-	-	-	-	-	-
5	งานดินถมคันทางจากแหล่งนอกที่ตั้งโครงการ	ลบ.ม.	-	-	-	-	-	-
6	งานรื้อพื้นทาง(ลูกรัง)	ลบ.ม.	-	-	-	-	-	-
7	งานพื้นทาง(หินคลุก)	ลบ.ม.	554.40	600.45	332,889.48	1.3624	818.05	453,528.65
8	งานทรายรองใต้ผิวทางคอนกรีต	ลบ.ม.	-	-	-	-	-	-
9	ผิวทางปอร์ตแลนด์ซีเมนต์คอนกรีต ทน 0.15 ม.	ตร.ม.	-	-	-	-	-	-
10	Expansion Joint	ม.	-	-	-	-	-	-
11	Contraction Joint	ม.	-	-	-	-	-	-
12	Longitudinal Joint	ม.	-	-	-	-	-	-
13	งานไหล่ทาง	ลบ.ม.	-	-	-	-	-	-
14	งานท่อระบายน้ำขนาด \varnothing 0.30 x 1.00 ม. ชั้น 3	ม.	-	-	-	-	-	-
15	งานท่อระบายน้ำขนาด \varnothing 0.40 x 1.00 ม. ชั้น 3	ม.	-	-	-	-	-	-
16	งานท่อระบายน้ำขนาด \varnothing 0.60 x 1.00 ม. ชั้น 3	ม.	-	-	-	-	-	-
17	งานท่อระบายน้ำขนาด \varnothing 0.80 x 1.00 ม. ชั้น 3	ม.	-	-	-	-	-	-
18	งานท่อระบายน้ำขนาด \varnothing 1.00 x 1.00 ม. ชั้น 3	ม.	-	-	-	-	-	-
19	งานท่อระบายน้ำขนาด \varnothing 1.20 x 1.00 ม. ชั้น 3	ม.	-	-	-	-	-	-
20	งานท่อระบายน้ำขนาด \varnothing 1.50 x 1.00 ม. ชั้น 3	ม.	-	-	-	-	-	-
					339,505.32		รวม	462,542.05
ตัวอักษร (-สี่เหลี่ยมทึบสีสองพันบาทถ้วน-)							ปรับยอด	462,000.00

① ผลรวมค่างานต้นทุนงานก่อสร้าง

= 339,505.32

② ค่า FACTOR F งานก่อสร้างทาง

= 1.3624

(ลงชื่อ)

ประมาณการ

นายดิเรกส์ สุภาโต
 ผู้ช่วยนายช่างโยธา

สรุปผลการประมาณราคาค่าก่อสร้าง

ส่วนราชการ องค์การบริหารส่วนตำบลนาโสม

ประเภทงาน งานทาง

โครงการ ก่อสร้างถนนหินคลุกสายเลียบบ่ายซ้ายข้ามจรดต่อจากเดิม หมู่ที่ 2 ตำบลนาโสม อำเภอย้ายบาศาล จังหวัดลพบุรี
สถานที่ก่อสร้าง หมู่ที่ 2 ตำบลนาโสม อำเภอย้ายบาศาล จังหวัดลพบุรี

หน่วยงานออกแบบแปลนและรายการ กองช่าง องค์การบริหารส่วนตำบลนาโสม

แบบเลขที่ -/2566

ประมาณราคาตามแบบ ปร.4 จำนวน 1 แผ่น

ประมาณราคาเมื่อวันที่ เดือน มิถุนายน พ.ศ. 2566

ลำดับที่	รายการ	ค่าวัสดุและค่าแรงงาน	FACTOR F	ค่าก่อสร้างทั้งหมด	หมายเหตุ
		เป็นเงิน (บาท)		เป็นเงิน (บาท)	
1	ประเภทงานอาคาร			-	
2	ประเภทงานทาง	228,081.61	1.3624	310,738.39	
3	ประเภทงานชลประทาน			-	
4	ประเภทงานสะพานและท่อเหลี่ยม			-	
5	อื่นๆ (งานป้ายโครงการ)			-	
	เงื่อนไข				
	เงินล่วงหน้าจ่าย 0 %				
	เงินประกันผลงานหัก 0 %				
	ดอกเบี้ยเงินกู้ 6 %				
	ภาษีมูลค่าเพิ่ม 7 %				
สรุป	รวมเป็นเงินค่าก่อสร้างทั้งสิ้น			310,738.39	
	คิดเป็นเงินงบประมาณ			310,000.00	
	ตัวอักษร				สามแสนหนึ่งหมื่นบาทถ้วน

ตรวจสอบ (นายสุรศักดิ์ ป้องใส) ผู้อำนวยการกองช่าง

เห็นชอบ ปลัดองค์การบริหารส่วนตำบลนาโสม
(นางสาวทศพร เศษรัถษา)

อนุมัติ นายกององค์การบริหารส่วนตำบลนาโสม
(นายสมทรง ช่างชนะ)

แบบสรุปราคากลางงานก่อสร้างทาง สะพาน และท่อเหลี่ยม

โครงการก่อสร้างถนนหินคลุกสายเลียบฝายชัยมะกรูดต่อจากเดิม หมู่ที่ 2 ต.นาโสม หมู่ที่ 2 ต.นาโสม อ.ชัยบาดาล จ.ลพบุรี
ปริมาณงาน ผิวจราจรกว้าง 3.50 ม. ระยะทาง 385.00 ม. ทน 0.25 ม. หรือพื้นที่ไม่น้อยกว่า 1,347.50 ตร.ม.

ลำดับ	รายการ	หน่วย	จำนวน	ราคาต่อหน่วย	ราคาทุน	F ₁₁	ราคาต่อหน่วยx F ₁₁	ราคากลาง
1	งานปรับเกลี่ยแต่งคันทางเดิม	ตร.ม.	1,501.50	1.79	2,687.69	1.3624	2.44	3,661.71
2	งานซุดหรือคั่นทางเดิมแล้วทาบ(ลูกรัง)	ตร.ม.	-	-	-	-	-	-
3	งานซุดหรือคั่นทางเดิมแล้วทาบ(หินคลุก)	ตร.ม.	-	-	-	-	-	-
4	งานตัดขึ้นรูปคันทาง	ลบ.ม.	-	-	-	-	-	-
5	งานดินถมคันทางจากแหล่งนอกที่ตั้งโครงการ	ลบ.ม.	-	-	-	-	-	-
6	งานรองพื้นทาง(ลูกรัง)	ลบ.ม.	-	-	-	-	-	-
7	งานพื้นทาง(หินคลุก)	ลบ.ม.	375.38	600.45	225,393.92	1.3624	818.05	307,076.68
8	งานทรายรองใต้ผิวทางคอนกรีต	ลบ.ม.	-	-	-	-	-	-
9	ผิวทางปอร์ตแลนด์ซีเมนต์คอนกรีต ทน 0.25 ม.	ตร.ม.	-	-	-	-	-	-
10	Expansion Joint	ม.	-	-	-	-	-	-
11	Contraction Joint	ม.	-	-	-	-	-	-
12	Longitudinal Joint	ม.	-	-	-	-	-	-
13	งานไหล่ทาง	ลบ.ม.	-	-	-	-	-	-
14	งานท่อระบายน้ำขนาด Ø 0.30 x 1.00 ม. ชั้น 3	ม.	-	-	-	-	-	-
15	งานท่อระบายน้ำขนาด Ø 0.40 x 1.00 ม. ชั้น 3	ม.	-	-	-	-	-	-
16	งานท่อระบายน้ำขนาด Ø 0.60 x 1.00 ม. ชั้น 3	ม.	-	-	-	-	-	-
17	งานท่อระบายน้ำขนาด Ø 0.80 x 1.00 ม. ชั้น 3	ม.	-	-	-	-	-	-
18	งานท่อระบายน้ำขนาด Ø 1.00 x 1.00 ม. ชั้น 3	ม.	-	-	-	-	-	-
19	งานท่อระบายน้ำขนาด Ø 1.20 x 1.00 ม. ชั้น 3	ม.	-	-	-	-	-	-
20	งานท่อระบายน้ำขนาด Ø 1.50 x 1.00 ม. ชั้น 3	ม.	-	-	-	-	-	-
					228,081.61		รวม	310,738.39
					ตัวอักษร (-สามแสนหนึ่งหมื่นบาทถ้วน-)		ปรับยอด	310,000.00

① ผลรวมค่างานต้นทุนงานก่อสร้าง

=

228,081.61

② ค่า FACTOR F งานก่อสร้างทาง

=

1.3624

(ลงชื่อ)

ประมาณการ

นายถิร วัชร์ สุทธิโส

ผู้ช่วยนายช่างโยธา

สรุปผลการประมาณราคาค่าก่อสร้าง

ส่วนราชการ องค์การบริหารส่วนตำบลนาโสม

ประเภทงาน งานทาง

โครงการ ก่อสร้างถนนคอนกรีตเสริมเหล็กสายเข้ากลุ่มบ้านนางอำไพ เอี่ยมเล หมู่ที่ 3 ตำบลนาโสม อำเภอชัยบาดาล จังหวัดลพบุรี
สถานที่ก่อสร้าง หมู่ที่ 3 ตำบลนาโสม อำเภอชัยบาดาล จังหวัดลพบุรี

หน่วยงานออกแบบแปลนและรายการ กองช่าง องค์การบริหารส่วนตำบลนาโสม

แบบเลขที่ -/2566

ประมาณราคาตามแบบ ปร.4 จำนวน 1 แผ่น

ประมาณราคาเมื่อวันที่ เดือน มิถุนายน พ.ศ. 2566

ลำดับที่	รายการ	ค่าวัสดุและค่าแรงงาน	FACTOR F	ค่าก่อสร้างทั้งหมด	หมายเหตุ
		เป็นเงิน (บาท)		เป็นเงิน (บาท)	
1	ประเภทงานอาคาร			-	
2	ประเภทงานทาง	430,021.26	1.3624	585,860.96	
3	ประเภทงานชลประทาน			-	
4	ประเภทงานสะพานและท่อเหลี่ยม			-	
5	อื่นๆ (งานป้ายโครงการ)			-	
	เงินไข				
	เงินล่วงหน้าจ่าย 0 %				
	เงินประกันผลงานหัก 0 %				
	ดอกเบี้ยเงินกู้ 6 %				
	ภาษีมูลค่าเพิ่ม 7 %				
สรุป	รวมเป็นเงินค่าก่อสร้างทั้งสิ้น			585,860.96	
	คิดเป็นเงินงบประมาณ			585,000.00	
	ตัวอักษร				ห้าแสนแปดหมื่นห้าพันบาทถ้วน

ตรวจสอบ ผู้อำนวยการกองช่าง

(นายสุรศักดิ์ ป่องโต)

เห็นชอบ ปลัดองค์การบริหารส่วนตำบลนาโสม

(นางสาวทศพร เดชรักษา)

อนุมัติ นายกองค์การบริหารส่วนตำบลนาโสม

(นายสมทรง ช้างชนะ)

แบบสรุปราคากลางงานก่อสร้างทาง สะพาน และท่อเหลี่ยม

โครงการก่อสร้างถนนคอนกรีตเสริมเหล็ก สายเข้ากลุ่มบ้าน เงอ้าโพ เขียมเล หมู่ที่ 3 ต.นาโสม สายทาง หมู่ที่ 3 ต.นาโสม อ.ชัยบาดาล จ.ลพบุรี ปริมาณงาน กว้างจรกว้าง 4.00 ม. ระยะทาง 260.00 ม. ทหก 0.15 ม. หรือพื้นที่ไม่น้อยกว่า 1,040.00 ตร.ม. ไหล่ทางข้างละ 0.20 ม.

ลำดับ	รายการ	หน่วย	จำนวน	ราคาต่อหน่วย	ราคาทุน	F_n	ราคาต่อหน่วยx F_n	ราคากลาง
1	งานปรับเกลี่ยแต่งคันทางเดิม	ตร.ม.	1,144.00	1.79	2,047.76	1.3624	2.44	2,789.87
2	งานขุดรื้อคันทางเดิมแล้วบดทับ(ลูกรัง)	ตร.ม.	-	-	-	-	-	-
3	งานขุดรื้อคันทางเดิมแล้วบดทับ(หินคลุก)	ตร.ม.	-	-	-	-	-	-
4	งานตัดขึ้นรูปคันทาง	ลบ.ม.	-	-	-	-	-	-
5	งานเก็บถมคันทางจากแหล่งนอกที่ตั้งโครงการ	ลบ.ม.	-	-	-	-	-	-
6	งานบดทับคันทาง(ลูกรัง)	ลบ.ม.	-	-	-	-	-	-
7	งานพื้นทาง(หินคลุก)	ลบ.ม.	-	-	-	-	-	-
8	งานทรายรองใต้ผิวทางคอนกรีต	ลบ.ม.	52.00	551.41	28,673.32	1.3624	751.24	39,064.53
9	ผิวทางปอร์ตแลนด์ซีเมนต์คอนกรีต ทน 0.15 ม.	ตร.ม.	1,040.00	361.10	375,544.00	1.3624	491.96	511,641.15
10	Expansion Joint	ม.	20.00	216.82	4,336.40	1.3624	295.40	5,907.91
11	Contraction Joint	ม.	80.00	155.33	12,426.40	1.3624	211.62	16,929.73
12	Longitudinal Joint	ม.	-	-	-	-	-	-
13	งานไหล่ทาง	ลบ.ม.	20.80	336.22	6,993.38	1.3624	458.07	9,527.76
14	งานท่อระบายน้ำขนาด \varnothing 0.30 x 1.00 ม. ชั้น 3	ม.	-	-	-	-	-	-
15	งานท่อระบายน้ำขนาด \varnothing 0.40 x 1.00 ม. ชั้น 3	ม.	-	-	-	-	-	-
16	งานท่อระบายน้ำขนาด \varnothing 0.60 x 1.00 ม. ชั้น 3	ม.	-	-	-	-	-	-
17	งานท่อระบายน้ำขนาด \varnothing 0.80 x 1.00 ม. ชั้น 3	ม.	-	-	-	-	-	-
18	งานท่อระบายน้ำขนาด \varnothing 1.00 x 1.00 ม. ชั้น 3	ม.	-	-	-	-	-	-
19	งานท่อระบายน้ำขนาด \varnothing 1.20 x 1.00 ม. ชั้น 3	ม.	-	-	-	-	-	-
20	งานท่อระบายน้ำขนาด \varnothing 1.50 x 1.00 ม. ชั้น 3	ม.	-	-	-	-	-	-
					430,021.26		รวม	585,860.91
ตัวอักษร (-ห้าแสนแปดหมื่นห้าพันบาทถ้วน-)							ปรับยอด	585,000.00

① ผลรวมค่างานต้นทุนงานก่อสร้าง

= 430,021.26

② ค่า FACTOR F งานก่อสร้างทาง

= 1.3624

(ลงชื่อ)



ประมาณการ

สรุปผลการประมาณราคาค่าก่อสร้าง

ส่วนราชการ องค์การบริหารส่วนตำบลนาโสม

ประเภทงาน งานทาง

โครงการ ก่อสร้างถนนหินคลุกสายเข้ากลุ่มบ้านนางประทีป เต็มโต หมู่ที่ 3 ตำบลนาโสม อำเภอชัยบาดาล จังหวัดลพบุรี

สถานที่ก่อสร้าง หมู่ที่ 3 ตำบลนาโสม อำเภอชัยบาดาล จังหวัดลพบุรี

หน่วยงานออกแบบแปลนและรายการ กองช่าง องค์การบริหารส่วนตำบลนาโสม

แบบเลขที่ -/2566

ประมาณราคาตามแบบ ปร.4 จำนวน 1 แผ่น

ประมาณราคาเมื่อวันที่ เดือน กรกฎาคม พ.ศ. 2566

ลำดับที่	รายการ	ค่าวัสดุและค่าแรงงาน	FACTOR F	ค่าก่อสร้างทั้งหมด	หมายเหตุ
		เป็นเงิน (บาท)		เป็นเงิน (บาท)	
1	ประเภทงานอาคาร			-	
2	ประเภทงานทาง	130,332.35	1.3624	177,564.79	
3	ประเภทงานชลประทาน			-	
4	ประเภทงานสะพานและท่อเหลี่ยม			-	
5	อื่นๆ (งานป้ายโครงการ)			-	
	เงื่อนไข				
	เงินล่วงหน้าจ่าย 0 %				
	เงินประกันผลงานหัก 0 %				
	ดอกเบี้ยเงินกู้ 6 %				
	ภาษีมูลค่าเพิ่ม 7 %				
สรุป	รวมเป็นเงินค่าก่อสร้างทั้งสิ้น			177,564.79	
	คิดเป็นเงินงบประมาณ			177,000.00	
	ตัวอักษร				หนึ่งแสนเจ็ดหมื่นเจ็ดพันบาทถ้วน

ตรวจสอบ ผู้อำนวยการกองช่าง

(นายสุรศักดิ์ ปองโต)

เห็นชอบ ปลัดองค์การบริหารส่วนตำบลนาโสม

(นางสาวทศพร เคชรักษา)

อนุมัติ นายกองค์การบริหารส่วนตำบลนาโสม

(นายสมทรง ช้างชนะ)

แบบสรุปราคากลางงานก่อสร้างทาง สะพาน และท่อเหลี่ยม

โครงการก่อสร้างถนนหินคลุกสายเข้ากลุ่มบ้านนางประทีน เต็มโต หมู่ที่ 3 ต.นาโสม หมู่ที่ 3 ต.นาโสม อ.ชัยบาดาล จ.ลพบุรี

ปริมาณงาน ผิวจราจรกว้าง 4.00 ม. ระยะทาง 195.00 ม. หนา 0.25 ม. หรือพื้นที่ไม่น้อยกว่า 780.00 ตร.ม.

ลำดับ	รายการ	หน่วย	จำนวน	ราคาต่อหน่วย	ราคาทุน	F _u	ราคาต่อหน่วยx F _u	ราคากลาง
1	งานปรับแก้ไขแคงคันทางเดิม	ตร.ม.	858.00	1.79	1,535.82	1.3624	2.44	2,092.40
2	งานขุดหรือคันทางเดิมแล้วบดทับ(ลูกรัง)	ตร.ม.	-	-	-	-	-	-
3	งานขุดหรือคันทางเดิมแล้วบดทับ(หินคลุก)	ตร.ม.	-	-	-	-	-	-
4	งานตัดขึ้นรูปคันทาง	ลบ.ม.	-	-	-	-	-	-
5	งานคืนรถคันทางจากแหล่งนอกที่ตัวโครงการ	ลบ.ม.	-	-	-	-	-	-
6	งานรองพื้นทาง(ลูกรัง)	ลบ.ม.	-	-	-	-	-	-
7	งานพื้นทาง(หินคลุก)	ลบ.ม.	214.50	600.45	128,796.53	1.3624	818.05	175,472.39
8	งานทรายรองใต้ผิวทางคอนกรีต	ลบ.ม.	-	-	-	-	-	-
9	ผิวทางปอร์ทแลนด์ซีเมนต์คอนกรีต หนา 0.25 ม.	ตร.ม.	-	-	-	-	-	-
10	Expansion Joint	ม.	-	-	-	-	-	-
11	Contraction Joint	ม.	-	-	-	-	-	-
12	Longitudinal Joint	ม.	-	-	-	-	-	-
13	งานไหล่ทาง	ลบ.ม.	-	-	-	-	-	-
14	งานท่อระบายน้ำขนาด Ø 0.30 x 1.00 ม. ชั้น 3	ม.	-	-	-	-	-	-
15	งานท่อระบายน้ำขนาด Ø 0.40 x 1.00 ม. ชั้น 3	ม.	-	-	-	-	-	-
16	งานท่อระบายน้ำขนาด Ø 0.60 x 1.00 ม. ชั้น 3	ม.	-	-	-	-	-	-
17	งานท่อระบายน้ำขนาด Ø 0.80 x 1.00 ม. ชั้น 3	ม.	-	-	-	-	-	-
18	งานท่อระบายน้ำขนาด Ø 1.00 x 1.00 ม. ชั้น 3	ม.	-	-	-	-	-	-
19	งานท่อระบายน้ำขนาด Ø 1.20 x 1.00 ม. ชั้น 3	ม.	-	-	-	-	-	-
20	งานท่อระบายน้ำขนาด Ø 1.50 x 1.00 ม. ชั้น 3	ม.	-	-	-	-	-	-
					130,332.35		รวม	177,564.79
							ปรับยอด	177,000.00

ตัวอักษร (-หนึ่งแสนเจ็ดหมื่นเจ็ดพันบาทถ้วน-)

ปรับยอด

① ผลรวมค่างานต้นทุนงานก่อสร้าง

=

130,332.35

② ค่า FACTOR F งานก่อสร้างทาง

=

1.3624

(ลงชื่อ)

ประมาณการ

นายอภิสิทธิ์ สุขใส
ผู้ช่วยนายช่างโยธา

สรุปผลการประมาณราคาค่าก่อสร้าง

ส่วนราชการ องค์การบริหารส่วนตำบลนาโสม

ประเภทงาน งานทาง

โครงการ ซ่อมแซมถนนหินคลุกสายสามแยกเขาคำบล 3 หมู่ที่ 3 ตำบลนาโสม อำเภอชัยบาดาล จังหวัดลพบุรี

สถานที่ก่อสร้าง หมู่ที่ 3 ตำบลนาโสม อำเภอชัยบาดาล จังหวัดลพบุรี

หน่วยงานออกแบบแปลนและรายการ กองช่าง องค์การบริหารส่วนตำบลนาโสม

แบบเลขที่ -/2566

ประมาณราคาตามแบบ ปร.4 จำนวน 1 แผ่น

ประมาณราคาเมื่อวันที่ เดือน มิถุนายน พ.ศ. 256๐

ลำดับที่	รายการ	ค่าวัสดุและค่าแรงงาน	FACTOR F	ค่าก่อสร้างทั้งหมด	หมายเหตุ
		เป็นเงิน (บาท)		เป็นเงิน (บาท)	
1	ประเภทงานอาคาร			-	
2	ประเภทงานทาง	341,512.82	1.3624	465,277.07	
3	ประเภทงานชลประทาน			-	
4	ประเภทงานสะพานและท่อเหลี่ยม			-	
5	อื่นๆ (งานป้ายโครงการ)			-	
	เงื่อนไข				
	เงินล่วงหน้าจ่าย 0 %				
	เงินประกันผลงานหัก 0 %				
	ดอกเบี้ยเงินกู้ 6 %				
	ภาษีมูลค่าเพิ่ม 7 %				
สรุป	รวมเป็นเงินค่าก่อสร้างทั้งสิ้น			465,277.07	
	คิดเป็นเงินงบประมาณ			465,000.00	
	ตัวอักษร				สี่แสนหกหมื่นห้าพันบาทถ้วน

ตรวจสอบ ผู้อำนวยการกองช่าง

(นายสุรศักดิ์ ปองโต)

เห็นชอบ ปลัดองค์การบริหารส่วนตำบลนาโสม

(นางสาวทศพร เศษรักษา)

อนุมัติ นายกองค์การบริหารส่วนตำบลนาโสม

(นายสมทรง ช่างชนะ)

แบบสรุปราคากลางงานก่อสร้างทาง สะพาน และท่อเหลี่ยม

โครงการซ่อมแซมถนนหินคลุกสายแยกเขาตำบล 3 หมู่ที่ 3 ต.นาโสม หมู่ที่ 3 ต.นาโสม อ.ชัยบาดาล จ.ลพบุรี
ปริมาณงาน ผิวจราจรกว้าง 4.00 ม. ระยะทาง 805.00 ม. หน้า 0.15 ม. หรือพื้นที่ไม่น้อยกว่า 3,220.00 ตร.ม.

ลำดับ	รายการ	หน่วย	จำนวน	ราคาต่อหน่วย	ราคาทุน	F _{II}	ราคาต่อหน่วย×F _{II}	ราคากลาง
1	งานปรับเกลี่ยแต่งคันทางเดิม	ตร.ม.	3,542.00	1.79	6,340.18	1.3624	2.44	8,637.86
2	งานซุกหรือคั่นทางเดิมแล้วบดทับ(ลูกรัง)	ตร.ม.	-	-	-	-	-	-
3	งานซุกหรือคั่นทางเดิมแล้วบดทับ(หินคลุก)	ตร.ม.	-	-	-	-	-	-
4	งานคั่นขึ้นรูปคันทาง	ลบ.ม.	-	-	-	-	-	-
5	งานคั่นกั้นคั่นทางจากแหล่งนอกที่ตั้งโครงการ	ลบ.ม.	-	-	-	-	-	-
6	งานรอรหินทาง(ลูกรัง)	ลบ.ม.	-	-	-	-	-	-
7	งานหินทาง(หินคลุก)	ลบ.ม.	531.30	600.45	319,019.09	1.3624	818.05	434,631.61
8	งานทรายรอได้ผิวทางคอนกรีต	ลบ.ม.	-	-	-	-	-	-
9	ผิวทางปอร์ตแลนด์ซีเมนต์คอนกรีต หน้า 0.15 ม.	ตร.ม.	-	-	-	-	-	-
10	Expansion Joint	ม.	-	-	-	-	-	-
11	Contraction Joint	ม.	-	-	-	-	-	-
12	Longitudinal Joint	ม.	-	-	-	-	-	-
13	งานไหลทาง	ลบ.ม.	-	-	-	-	-	-
14	งานท่อระบายน้ำขนาด Ø 0.30 × 1.00 ม. ชั้น 3	ม.	-	-	-	-	-	-
15	งานท่อระบายน้ำขนาด Ø 0.40 × 1.00 ม. ชั้น 3	ม.	-	-	-	-	-	-
16	งานท่อระบายน้ำขนาด Ø 0.60 × 1.00 ม. ชั้น 3	ม.	-	-	-	-	-	-
17	งานท่อระบายน้ำขนาด Ø 0.80 × 1.00 ม. ชั้น 3	ม.	-	-	-	-	-	-
18	งานท่อระบายน้ำขนาด Ø 1.00 × 1.00 ม. ชั้น 3	ม.	7.00	2,307.65	16,153.55	1.3624	3,143.94	22,007.60
19	งานท่อระบายน้ำขนาด Ø 1.20 × 1.00 ม. ชั้น 3	ม.	-	-	-	-	-	-
20	งานท่อระบายน้ำขนาด Ø 1.50 × 1.00 ม. ชั้น 3	ม.	-	-	-	-	-	-
					341,512.82		รวม	465,277.07
							ปรับยอด	465,000.00

ตัวอักษร (-สี่แสนหกหมื่นห้าพันบาทถ้วน-)

① ผลรวมค่างานต้นทุนงานก่อสร้าง

= 341,512.82

② ค่า FACTOR F งานก่อสร้างทาง

= 1.3624

(ลงชื่อ)



ประมาณการ

นายเกียรติศักดิ์ สุขใส
ผู้ช่วยนายช่างโยธา

สรุปผลการประมาณราคาค่าก่อสร้าง

ส่วนราชการ องค์การบริหารส่วนตำบลนาโสม

ประเภทงาน งานทาง

โครงการ ซ่อมแซมถนนลูกรังสายเข้ากลุ่มบ้านนาระเบียบ เชื้ออ่อน หมู่ที่ 3 ตำบลนาโสม อำเภอชัยบาดาล จังหวัดลพบุรี

สถานที่ก่อสร้าง หมู่ที่ 3 ตำบลนาโสม อำเภอชัยบาดาล จังหวัดลพบุรี

หน่วยงานออกแบบแปลนและรายการ กองช่าง องค์การบริหารส่วนตำบลนาโสม

แบบเลขที่ -/2566

ประมาณราคาตามแบบ ปร.4 จำนวน 1 แผ่น

ประมาณราคาเมื่อวันที่ เดือน มิถุนายน พ.ศ. 2566

ลำดับที่	รายการ	ค่าวัสดุและค่าแรงงาน	FACTOR F	ค่าก่อสร้างทั้งหมด	หมายเหตุ
		เป็นเงิน (บาท)		เป็นเงิน (บาท)	
1	ประเภทงานอาคาร			-	
2	ประเภทงานทาง	91,505.40	1.3624	124,666.96	
3	ประเภทงานชลประทาน			-	
4	ประเภทงานสะพานและท่อเหลี่ยม			-	
5	อื่นๆ (งานป้ายโครงการ)			-	
	เงื่อนไข				
	เงินล่วงหน้าจ่าย 0 %				
	เงินประกันผลงานหัก 0 %				
	ดอกเบี้ยเงินกู้ 6 %				
	ภาษีมูลค่าเพิ่ม 7 %				
สรุป	รวมเป็นเงินค่าก่อสร้างทั้งสิ้น			124,666.96	
	คิดเป็นเงินงบประมาณ			124,000.00	
	ตัวอักษร				หนึ่งแสนสองหมื่นสี่พันบาทถ้วน

ตรวจสอบ ผู้อำนวยการกองช่าง

(นายสุรศักดิ์ ป้อมใส)

เห็นชอบ ปลัดองค์การบริหารส่วนตำบลนาโสม

(นางสาวทศพร เดชรักษา)

อนุมัติ นายกองค์การบริหารส่วนตำบลนาโสม

(นายสมทรง ช้างชนะ)

แบบสรุปราคากลางงานก่อสร้างทาง สะพาน และท่อเหลี่ยม

โครงการซ่อมแซมถนนลูกรังสายเข้ากลุ่มบ้านนางระเบียบ เขื่อนอ่อน หมู่ที่ 3 ต.นาโหม สายทาง หมู่ที่ 3 ต.นาโหม อ.ชัยบาดาล จ.ลพบุรี
 ปริมาณงาน ผิวจราจรกว้าง 3.50 ม. ระยะทาง 480.00 ม. ทนาคเอเลีย 0.25 ม. หรือพื้นที่ไม่น้อยกว่า 1,680.00 ตร.ม.

ลำดับ	รายการ	หน่วย	จำนวน	ราคาต่อหน่วย	ราคาทุน	F _u	ราคาต่อหน่วยx F _u	ราคากลาง
1	งานปรับเกลี่ยแต่งทับทางเดิม	ตร.ม.	1,680.00	1.79	3,007.20	1.3624	2.44	4,097.01
2	งานขุดหรือค้ำทางเดิมแล้วบดทับ(ลูกรัง)	ตร.ม.	-	-	-	-	-	-
3	งานขุดหรือค้ำทางเดิมแล้วบดทับ(หินคลุก)	ตร.ม.	-	-	-	-	-	-
4	งานค้ำขึ้นรูปค้ำทาง	ลบ.ม.	-	-	-	-	-	-
5	งานค้ำยกชั้นทางจากแหล่งบ่อที่ตั้งโครงการ	ลบ.ม.	-	-	-	-	-	-
6	งานพื้นทาง(ลูกรัง)	ลบ.ม.	420.00	210.71	88,498.20	1.3624	287.07	120,569.95
7	งานพื้นทาง(หินคลุก)	ลบ.ม.	-	-	-	-	-	-
8	งานทรายรองใต้ผิวทางคอนกรีต	ลบ.ม.	-	-	-	-	-	-
9	ผิวทางปอร์ตแลนด์ซีเมนต์คอนกรีต ทนาค 0.25 ม.	ตร.ม.	-	-	-	-	-	-
10	Expansion Joint	ม.	-	-	-	-	-	-
11	Contraction Joint	ม.	-	-	-	-	-	-
12	Longitudinal Joint	ม.	-	-	-	-	-	-
13	งานไหล่ทาง	ลบ.ม.	-	-	-	-	-	-
14	งานท่อระบายน้ำขนาด Ø 0.50 x 1.00 ม. ชั้น 3	ม.	-	-	-	-	-	-
15	งานท่อระบายน้ำขนาด Ø 0.40 x 1.00 ม. ชั้น 3	ม.	-	-	-	-	-	-
16	งานท่อระบายน้ำขนาด Ø 0.60 x 1.00 ม. ชั้น 3	ม.	-	-	-	-	-	-
17	งานท่อระบายน้ำขนาด Ø 0.80 x 1.00 ม. ชั้น 3	ม.	-	-	-	-	-	-
18	งานท่อระบายน้ำขนาด Ø 1.00 x 1.00 ม. ชั้น 3	ม.	-	-	-	-	-	-
19	งานท่อระบายน้ำขนาด Ø 1.20 x 1.00 ม. ชั้น 3	ม.	-	-	-	-	-	-
20	งานท่อระบายน้ำขนาด Ø 1.50 x 1.00 ม. ชั้น 3	ม.	-	-	-	-	-	-
					91,505.40		รวม	124,666.96
					ตัวอักษร (-หนึ่งแสนสองหมื่นสี่พันบาทถ้วน-)		ปรับยอด	124,000.00

① ผลรวมค่างานต้นทุนงานก่อสร้าง

=

91,505.40

② ค่า FACTOR F งานก่อสร้างทาง

=

1.3624

(ลงชื่อ)

ประมาณการ

นายนิรวัฒน์ สุทธิ
 ผู้ช่วยนายช่างโยธา

สรุปผลการประมาณราคาค่าก่อสร้าง

ส่วนราชการ องค์การบริหารส่วนตำบลนาโสม

ประเภทงาน งานทาง

โครงการ ก่อสร้างถนนคอนกรีตเสริมเหล็กสายทางรถไฟ หมู่ที่ 4 ตำบลนาโสม อำเภอชัยบาดาล จังหวัดลพบุรี

สถานที่ก่อสร้าง หมู่ที่ 4 ตำบลนาโสม อำเภอชัยบาดาล จังหวัดลพบุรี

หน่วยงานออกแบบแปลนและรายการ กองช่าง องค์การบริหารส่วนตำบลนาโสม

แบบเลขที่ -/2566

ประมาณราคาตามแบบ ปร.4 จำนวน 1 แผ่น

ประมาณราคาเมื่อวันที่ เดือน มิถุนายน พ.ศ. 2566

ลำดับที่	รายการ	ค่าวัสดุและค่าแรงงาน	FACTOR F	ค่าก่อสร้างทั้งหมด	หมายเหตุ
		เป็นเงิน (บาท)		เป็นเงิน (บาท)	
1	ประเภทงานอาคาร			-	
2	ประเภทงานทาง	496,084.76	1.3624	675,865.88	
3	ประเภทงานชลประทาน			-	
4	ประเภทงานสะพานและท่อเหลี่ยม			-	
5	อื่นๆ (งานป้ายโครงการ)			-	
	เงื่อนไข				
	เงินล่วงหน้าจ่าย 0 %				
	เงินประกันผลงานหัก 0 %				
	ดอกเบี้ยเงินกู้ 6 %				
	ภาษีมูลค่าเพิ่ม 7 %				
สรุป	รวมเป็นเงินค่าก่อสร้างทั้งสิ้น			675,865.88	
	คิดเป็นเงินงบประมาณ			675,000.00	
	ตัวอักษร				หกแสนเจ็ดหมื่นห้าพันบาทถ้วน

ตรวจสอบ ผู้อำนวยการกองช่าง

(นายสุรศักดิ์ ปองใส)

เห็นชอบ ปลัดองค์การบริหารส่วนตำบลนาโสม

(นางสาวทศพร เดชรักษา)

อนุมัติ นายกองค์การบริหารส่วนตำบลนาโสม

(นายสมทรง ช้างชนะ)

แบบสรุปราคากลางงานก่อสร้างทาง สะพาน และท่อเหลี่ยม

โครงการก่อสร้างถนนคอนกรีตเสริมเหล็ก ลายทางรถไฟ หมู่ที่ 4 ต.นาโสม ลายทาง หมู่ที่ 4 ต.นาโสม อ.ชัยบาดาล จ.ลพบุรี

ปริมาณงาน ผิวจราจรกว้าง 4.00 ม. ระยะทาง 300.00 ม. หน้า 0.15 ม. หรือพื้นที่ไม่น้อยกว่า 1,200.00 ตร.ม. ไหล่ทางข้างละ 0.20 ม.

ลำดับ	รายการ	หน่วย	จำนวน	ราคาต่อหน่วย	ราคาทุน	F_N	ราคาต่อหน่วย $\times F_N$	ราคากลาง
1	งานปรับเกลียวแต่งคันทางเดิม	ตร.ม.	1,320.00	1.79	2,362.80	1.3624	2.44	3,219.03
2	งานจุดหรือคันทางเดิมแล้วบดทับ(ลูกรัง)	ตร.ม.	-	-	-	-	-	-
3	งานจุดหรือคันทางเดิมแล้วบดทับ(หินคลุก)	ตร.ม.	-	-	-	-	-	-
4	งานตัดคันรูปคันทาง	ลบ.ม.	-	-	-	-	-	-
5	งานดินถมคันทางจากแหล่งนอกที่ตั้งโครงการ	ลบ.ม.	-	-	-	-	-	-
6	งานรองพื้นทาง(ลูกรัง)	ลบ.ม.	-	-	-	-	-	-
7	งานพื้นทาง(หินคลุก)	ลบ.ม.	-	-	-	-	-	-
8	งานทรายรองใต้ผิวทางคอนกรีต	ลบ.ม.	60.00	551.41	33,084.60	1.3624	751.24	45,074.46
9	ผิวทางปอร์ทแลนด์ซีเมนต์คอนกรีต หน้า 0.15 ม.	ตร.ม.	1,200.00	361.10	433,320.00	1.3624	491.96	590,355.17
10	Expansion Joint	ม.	20.00	216.82	4,336.40	1.3624	295.40	5,907.91
11	Contraction Joint	ม.	96.00	155.33	14,911.68	1.3624	211.62	20,315.67
12	Longitudinal Joint	ม.	-	-	-	-	-	-
13	งานไหล่ทาง	ลบ.ม.	24.00	336.22	8,069.28	1.3624	458.07	10,993.59
14	งานท่อระบายน้ำขนาด \varnothing 0.30 x 1.00 ม. ชั้น 3	ม.	-	-	-	-	-	-
15	งานท่อระบายน้ำขนาด \varnothing 0.40 x 1.00 ม. ชั้น 3	ม.	-	-	-	-	-	-
16	งานท่อระบายน้ำขนาด \varnothing 0.60 x 1.00 ม. ชั้น 3	ม.	-	-	-	-	-	-
17	งานท่อระบายน้ำขนาด \varnothing 0.80 x 1.00 ม. ชั้น 3	ม.	-	-	-	-	-	-
18	งานท่อระบายน้ำขนาด \varnothing 1.00 x 1.00 ม. ชั้น 3	ม.	-	-	-	-	-	-
19	งานท่อระบายน้ำขนาด \varnothing 1.20 x 1.00 ม. ชั้น 3	ม.	-	-	-	-	-	-
20	งานท่อระบายน้ำขนาด \varnothing 1.50 x 1.00 ม. ชั้น 3	ม.	-	-	-	-	-	-
					496,084.76		รวม	675,865.88
ตัวอักษร (-หักแสนเจ็ดหมื่นห้าพันบาทถ้วน-)							ปรับยอด	675,000.00

① ผลรวมค่างานต้นทุนงานก่อสร้าง

= 496,084.76

② ค่า FACTOR F งานก่อสร้างทาง

= 1.3624

(ลงชื่อ)



ประมาณการ

สรุปผลการประมาณราคาค่าก่อสร้าง

ส่วนราชการ องค์การบริหารส่วนตำบลนาโสม

ประเภทงาน งานทาง

โครงการ ก่อสร้างถนนลูกรังสายทางเข้ากลุ่มไร่นายแดงกวาง สิงห์พรม หมู่ที่ 5 ตำบลนาโสม อำเภอชัยบาดาล จังหวัดลพบุรี
สถานที่ก่อสร้าง หมู่ที่ 5 ตำบลนาโสม อำเภอชัยบาดาล จังหวัดลพบุรี

หน่วยงานออกแบบแปลนและรายการ กองช่าง องค์การบริหารส่วนตำบลนาโสม

แบบเลขที่ -/2566

ประมาณราคาตามแบบ ปร.4 จำนวน 1 แผ่น

ประมาณราคาเมื่อวันที่ เดือน มิถุนายน พ.ศ. 2566

ลำดับที่	รายการ	ค่าวัสดุและค่าแรงงาน	FACTOR F	ค่าก่อสร้างทั้งหมด	หมายเหตุ
		เป็นเงิน (บาท)		เป็นเงิน (บาท)	
1	ประเภทงานอาคาร			-	
2	ประเภทงานทาง	127,726.29	1.3624	174,014.30	
3	ประเภทงานชลประทาน			-	
4	ประเภทงานสะพานและท่อเหลี่ยม			-	
5	อื่นๆ (งานป้ายโครงการ)			-	
	เงื่อนไข				
	เงินล่วงหน้าจ่าย 0 %				
	เงินประกันผลงานหัก 0 %				
	ดอกเบี้ยเงินกู้ 6 %				
	ภาษีมูลค่าเพิ่ม 7 %				
สรุป	รวมเป็นเงินค่าก่อสร้างทั้งสิ้น			174,014.30	
	คิดเป็นเงินงบประมาณ			174,000.00	
	ตัวอักษร				หนึ่งแสนเจ็ดหมื่นสี่พันบาทถ้วน

ตรวจสอบ ผู้อำนวยการกองช่าง

(นายสุรศักดิ์ ป่องใส)

เห็นชอบ ปลัดองค์การบริหารส่วนตำบลนาโสม

(นางสาวทศพร เดชรักษา)

อนุมัติ นายกองค์การบริหารส่วนตำบลนาโสม

(นายสมทรง ช่างชนะ)

แบบสรุปราคากลางงานก่อสร้างทาง สะพาน และท่อเหลี่ยม

โครงการก่อสร้างถนนลูกรังสายทางเข้ากลุ่มไร่นายแดงกวาง สิงห์พรหม หมู่ที่ 5 ต.นาโสม สายทาง หมู่ที่ 5 ต.นาโสม อ.ชัยบาดาล จ.ลพบุรี
ปริมาณงาน ผิวจราจรกว้าง 3.50 ม. ระยะทาง 670.00 ม. หนาเฉลี่ย 0.25 ม. หรือพื้นที่ไม่น้อยกว่า 2,345.00 ตร.ม.

ลำดับ	รายการ	หน่วย	จำนวน	ราคาต่อหน่วย	ราคาทุน	F _N	ราคาต่อหน่วยx F _N	ราคากลาง
1	งานปรับเกลี่ยแต่งคันทางเดิม	ตร.ม.	2,345.00	1.79	4,197.55	1.3624	2.44	5,718.74
2	งานขุดรื้อคันทางเดิมแล้วบดทับ(ลูกรัง)	ตร.ม.	-	-	-	-	-	-
3	งานขุดรื้อคันทางเดิมแล้วบดทับ(หินคลุก)	ตร.ม.	-	-	-	-	-	-
4	งานตัดขึ้นรูปคันทาง	ลบ.ม.	-	-	-	-	-	-
5	งานดินถมคันทางจากแหล่งนอกที่ตั้งโครงการ	ลบ.ม.	-	-	-	-	-	-
6	งานพื้นทาง(ลูกรัง)	ลบ.ม.	586.25	210.71	123,528.74	1.3624	287.07	168,295.56
7	งานพื้นทาง(หินคลุก)	ลบ.ม.	-	-	-	-	-	-
8	งานทรายรองใต้ผิวทางคอนกรีต	ลบ.ม.	-	-	-	-	-	-
9	ผิวทางปอร์ตแลนด์ซีเมนต์คอนกรีต หนา 0.25 ม.	ตร.ม.	-	-	-	-	-	-
10	Expansion Joint	ม.	-	-	-	-	-	-
11	Contraction Joint	ม.	-	-	-	-	-	-
12	Longitudinal Joint	ม.	-	-	-	-	-	-
13	งานไหล่ทาง	ลบ.ม.	-	-	-	-	-	-
14	งานท่อระบายน้ำขนาด Ø 0.30 x 1.00 ม. ชั้น 3	ม.	-	-	-	-	-	-
15	งานท่อระบายน้ำขนาด Ø 0.40 x 1.00 ม. ชั้น 3	ม.	-	-	-	-	-	-
16	งานท่อระบายน้ำขนาด Ø 0.60 x 1.00 ม. ชั้น 3	ม.	-	-	-	-	-	-
17	งานท่อระบายน้ำขนาด Ø 0.80 x 1.00 ม. ชั้น 3	ม.	-	-	-	-	-	-
18	งานท่อระบายน้ำขนาด Ø 1.00 x 1.00 ม. ชั้น 3	ม.	-	-	-	-	-	-
19	งานท่อระบายน้ำขนาด Ø 1.20 x 1.00 ม. ชั้น 3	ม.	-	-	-	-	-	-
20	งานท่อระบายน้ำขนาด Ø 1.50 x 1.00 ม. ชั้น 3	ม.	-	-	-	-	-	-
					127,726.29		รวม	174,014.30
					ตัวอักษร (-หนึ่งแสนเจ็ดหมื่นสี่พันบาทถ้วน-)		ปรับยอด	174,000.00

① ผลรวมค่างานต้นทุนงานก่อสร้าง =

127,726.29

② ค่า FACTOR F งานก่อสร้างทาง =

1.3624

(ลงชื่อ)

 ประมาณการ

นายธีรวิทย์ สุขไผ่
ผู้ช่วยนายช่างโยธา

สรุปผลการประมาณราคาค่าก่อสร้าง

ส่วนราชการ องค์การบริหารส่วนตำบลนาโสม

ประเภทงาน งานทาง

โครงการ ซ่อมแซมถนนลูกรังสายทางเข้าไร่นายนัย จันธรรม ต่อจากถนนหินคลุก หมู่ที่ 5 ตำบลนาโสม อำเภอชัยบาดาล จังหวัดลพบุรี
สถานที่ก่อสร้าง หมู่ที่ 5 ตำบลนาโสม อำเภอชัยบาดาล จังหวัดลพบุรี

หน่วยงานออกแบบแปลนและรายการ กองช่าง องค์การบริหารส่วนตำบลนาโสม

แบบเลขที่ -/2566

ประมาณราคาตามแบบ ปร.4 จำนวน 1 แผ่น

ประมาณราคาเมื่อวันที่ เดือน มิถุนายน พ.ศ. 2566

ลำดับที่	รายการ	ค่าวัสดุและค่าแรงงาน	FACTOR F	ค่าก่อสร้างทั้งหมด	หมายเหตุ
		เป็นเงิน (บาท)		เป็นเงิน (บาท)	
1	ประเภทงานอาคาร			-	
2	ประเภทงานทาง	284,059.53	1.3624	387,002.70	
3	ประเภทงานชลประทาน			-	
4	ประเภทงานสะพานและท่อเหลี่ยม			-	
5	อื่นๆ (งานป้ายโครงการ)			-	
	เงื่อนไข				
	เงินล่วงหน้าจ่าย 0 %				
	เงินประกันผลงานหัก 0 %				
	ดอกเบี้ยเงินกู้ 6 %				
	ภาษีมูลค่าเพิ่ม 7 %				
สรุป	รวมเป็นเงินค่าก่อสร้างทั้งสิ้น			387,002.70	
	คิดเป็นเงินงบประมาณ			387,000.00	
	ตัวอักษร				สามแสนแปดหมื่นเจ็ดพันบาทถ้วน

ตรวจสอบ ผู้อำนวยการกองช่าง

(นายสุรศักดิ์ ป้องใส)

เห็นชอบ ปลัดองค์การบริหารส่วนตำบลนาโสม

(นางสาวทศพร เดชรักษา)

อนุมัติ นายกองค์การบริหารส่วนตำบลนาโสม

(นายสมทรง ช่างชนะ)

แบบสรุปราคากลางงานก่อสร้างทาง สะพาน และท่อเหลี่ยม

โครงการซ่อมแซมถนนลูกรังสายทางเข้าไร่นายันย จันธรรม ต่อจากถนนหินคลุก หมู่ที่ 5 ต.นาโสม สายทาง หมู่ที่ 5 ต.นาโสม อ.ชัยบาดาล จ.ลพบุรี ปริมาณงาน ผิวจราจรกว้าง 4.00 ม. ระยะทาง 1,270.00 ม. หนาเฉลี่ย 0.25 ม. หรือพื้นที่ไม่น้อยกว่า 5,080.00 ตร.ม.

ลำดับ	รายการ	หน่วย	จำนวน	ราคาต่อหน่วย	ราคาทุน	F_N	ราคาต่อหน่วย $\times F_N$	ราคากลาง
1	งานปรับเกลี่ยแต่งคันทางเดิม	ตร.ม.	5,080.00	1.79	9,093.20	1.3624	2.44	12,388.58
2	งานขุดรื้อคันทางเดิมแล้วบดทับ(ลูกรัง)	ตร.ม.	-	-	-	-	-	-
3	งานขุดรื้อคันทางเดิมแล้วบดทับ(หินคลุก)	ตร.ม.	-	-	-	-	-	-
4	งานตัดขึ้นรูปคันทาง	ลบ.ม.	-	-	-	-	-	-
5	งานดินถมคันทางจากแหล่งนอกที่ตั้งโครงการ	ลบ.ม.	-	-	-	-	-	-
6	งานพื้นที่ทาง(ลูกรัง)	ลบ.ม.	1,270.00	210.71	267,601.70	1.3624	287.07	364,580.56
7	งานพื้นที่ทาง(หินคลุก)	ลบ.ม.	-	-	-	-	-	-
8	งานทรายรองใต้ผิวทางคอนกรีต	ลบ.ม.	-	-	-	-	-	-
9	ผิวทางปอร์ตแลนด์ซีเมนต์คอนกรีต หนา 0.25 ม.	ตร.ม.	-	-	-	-	-	-
10	Expansion Joint	ม.	-	-	-	-	-	-
11	Contraction Joint	ม.	-	-	-	-	-	-
12	Longitudinal Joint	ม.	-	-	-	-	-	-
13	งานไหลทาง	ลบ.ม.	-	-	-	-	-	-
14	งานท่อระบายน้ำขนาด \varnothing 0.30 x 1.00 ม. ชั้น 3	ม.	-	-	-	-	-	-
15	งานท่อระบายน้ำขนาด \varnothing 0.40 x 1.00 ม. ชั้น 3	ม.	-	-	-	-	-	-
16	งานท่อระบายน้ำขนาด \varnothing 0.60 x 1.00 ม. ชั้น 3	ม.	7.00	1,052.09	7,364.63	1.3624	1,433.37	10,033.57
17	งานท่อระบายน้ำขนาด \varnothing 0.80 x 1.00 ม. ชั้น 3	ม.	-	-	-	-	-	-
18	งานท่อระบายน้ำขนาด \varnothing 1.00 x 1.00 ม. ชั้น 3	ม.	-	-	-	-	-	-
19	งานท่อระบายน้ำขนาด \varnothing 1.20 x 1.00 ม. ชั้น 3	ม.	-	-	-	-	-	-
20	งานท่อระบายน้ำขนาด \varnothing 1.50 x 1.00 ม. ชั้น 3	ม.	-	-	-	-	-	-
					284,059.53		รวม	387,002.71
							ตัวอักษร (-สามแสนแปดหมื่นเจ็ดพันบาทถ้วน-) ปรับยอด	387,000.00

① ผลรวมค่างานต้นทุนงานก่อสร้าง

=

284,059.53

② ค่า FACTOR F งานก่อสร้างทาง

=

1.3624

(ลงชื่อ)

ประมาณการ

นายธีรวัสส์ สุขไธ
ผู้ช่วยนายช่างโยธา

สรุปผลการประมาณราคาค่าก่อสร้าง

ส่วนราชการ องค์การบริหารส่วนตำบลนาโสม

ประเภทงาน งานทาง

โครงการ ซ่อมแซมถนนหินคลุกสายขี้บุงเหลือ้ม - เขาสมโภชน์ 6 หมู่ที่ 6 ตำบลนาโสม อำเภอชัยบาดาล จังหวัดลพบุรี

สถานที่ก่อสร้าง หมู่ที่ 6 ตำบลนาโสม อำเภอชัยบาดาล จังหวัดลพบุรี

หน่วยงานออกแบบแปลนและรายการ กองช่าง องค์การบริหารส่วนตำบลนาโสม

แบบเลขที่ -/2566

ประมาณราคาตามแบบ ปร.4 จำนวน 1 แผ่น

ประมาณราคาเมื่อวันที่ เดือน มิถุนายน พ.ศ. 2566

ลำดับที่	รายการ	ค่าวัสดุและค่าแรงงาน	FACTOR F	ค่าก่อสร้างทั้งหมด	หมายเหตุ
		เป็นเงิน (บาท)		เป็นเงิน (บาท)	
1	ประเภทงานอาคาร			-	
2	ประเภทงานทาง	334,185.50	1.3624	455,294.33	
3	ประเภทงานชลประทาน			-	
4	ประเภทงานสะพานและท่อเหลี่ยม			-	
5	อื่นๆ (งานป้ายโครงการ)			-	
	เงื่อนไข				
	เงินล่วงหน้าจ่าย 0 %				
	เงินประกันผลงานหัก 0 %				
	ดอกเบี้ยเงินกู้ 6 %				
	ภาษีมูลค่าเพิ่ม 7 %				
สรุป	รวมเป็นเงินค่าก่อสร้างทั้งสิ้น			455,294.33	
	คิดเป็นเงินงบประมาณ			455,000.00	
	ตัวอักษร				สี่แสนห้าหมื่นห้าพันบาทถ้วน

ตรวจสอบ ผู้อำนวยการกองช่าง

(นายสุรศักดิ์ ป้อมใส)

เห็นชอบ ปลัดองค์การบริหารส่วนตำบลนาโสม

(นางสาวทศพร เดชรักษา)

อนุมัติ นายกองค์การบริหารส่วนตำบลนาโสม

(นายสมทรง ช่างชนะ)

แบบสรุปราคากลางงานก่อสร้างทาง สะพาน และท่อเหลี่ยม

โครงการซ่อมแซมถนนหินคลุกสายชัยภูมิ - เขาสมโขชน์ 6 หมู่ที่ 6 ต.นาโสม หมู่ที่ 6 ต. นาโสม อ.ชัยบาดาล จ.ลพบุรี

ปริมาณงาน ผิวจราจรกว้าง 4.00 ม. ระยะทาง 500.00 ม. ทน 0.25 ม. หรือพื้นที่ไม่น้อยกว่า 2,000.00 ตร.ม.

ลำดับ	รายการ	หน่วย	จำนวน	ราคาต่อหน่วย	ราคาทุน	F _N	ราคาต่อหน่วยx F _N	ราคากลาง
1	งานปรับเกลี่ยแต่งคันทางเดิม	ตร.ม.	2,200.00	1.79	3,938.00	1.3624	2.44	5,365.13
2	งานขุดรื้อคันทางเดิมแล้วบดทับ(ลูกรัง)	ตร.ม.	-	-	-	-	-	-
3	งานขุดรื้อคันทางเดิมแล้วบดทับ(หินคลุก)	ตร.ม.	-	-	-	-	-	-
4	งานตัดขึ้นรูปคันทาง	ลบ.ม.	-	-	-	-	-	-
5	งานดินถมคันทางจากแหล่งนอกที่ตั้งโครงการ	ลบ.ม.	-	-	-	-	-	-
6	งานรองพื้นทาง(ลูกรัง)	ลบ.ม.	-	-	-	-	-	-
7	งานพื้นทาง(หินคลุก)	ลบ.ม.	550.00	600.45	330,247.50	1.3624	818.05	449,929.19
8	งานทรายรองใต้ผิวทางคอนกรีต	ลบ.ม.	-	-	-	-	-	-
9	ผิวทางปอร์ตแลนด์ซีเมนต์คอนกรีต ทน 0.25 ม.	ตร.ม.	-	-	-	-	-	-
10	Expansion Joint	ม.	-	-	-	-	-	-
11	Contraction Joint	ม.	-	-	-	-	-	-
12	Longitudinal Joint	ม.	-	-	-	-	-	-
13	งานไหล่ทาง	ลบ.ม.	-	-	-	-	-	-
14	งานท่อระบายน้ำขนาด Ø 0.30 x 1.00 ม. ชั้น 3	ม.	-	-	-	-	-	-
15	งานท่อระบายน้ำขนาด Ø 0.40 x 1.00 ม. ชั้น 3	ม.	-	-	-	-	-	-
16	งานท่อระบายน้ำขนาด Ø 0.60 x 1.00 ม. ชั้น 3	ม.	-	-	-	-	-	-
17	งานท่อระบายน้ำขนาด Ø 0.80 x 1.00 ม. ชั้น 3	ม.	-	-	-	-	-	-
18	งานท่อระบายน้ำขนาด Ø 1.00 x 1.00 ม. ชั้น 3	ม.	-	-	-	-	-	-
19	งานท่อระบายน้ำขนาด Ø 1.20 x 1.00 ม. ชั้น 3	ม.	-	-	-	-	-	-
20	งานท่อระบายน้ำขนาด Ø 1.50 x 1.00 ม. ชั้น 3	ม.	-	-	-	-	-	-
					334,185.50		รวม	455,294.32
					ตัวอักษร (-สี่แสนห้าหมื่นห้าพันบาทถ้วน-)		ปรับยอด	455,000.00

① ผลรวมค่างานต้นทุนงานก่อสร้าง

= 334,185.50

② ค่า FACTOR F งานก่อสร้างทาง

= 1.3624

(ลงชื่อ)  ประมาณการ

นายศิริวัศ สุธงส์
ผู้ช่วยนายช่างโยธา

ใบอนุมัติ
3 ไลเซนส์

1

ปร.5

สรุปผลการประมาณราคาค่าก่อสร้าง

ส่วนราชการ องค์การบริหารส่วนตำบลนาโหลม

ประเภทงาน งานทาง

โครงการ ก่อสร้างถนนคอนกรีตเสริมเหล็กสายนาโหลม 3 หมู่ที่ 1 ตำบลนาโหลม อำเภอชัยบาดาล จังหวัดลพบุรี

สถานที่ก่อสร้าง หมู่ที่ 1 ตำบลนาโหลม อำเภอชัยบาดาล จังหวัดลพบุรี

หน่วยงานออกแบบแปลนและรายการ กองช่าง องค์การบริหารส่วนตำบลนาโหลม

แบบเลขที่ -/2566

ประมาณราคาตามแบบ ปร.4 จำนวน 1 แผ่น

ประมาณราคาเมื่อวันที่ เดือน มิถุนายน พ.ศ. 2566

ลำดับที่	รายการ	ค่าวัสดุและค่าแรงงาน	FACTOR F	ค่าก่อสร้างทั้งหมด	หมายเหตุ
		เป็นเงิน (บาท)		เป็นเงิน (บาท)	
1	ประเภทงานอาคาร			-	
2	ประเภทงานทาง	362,787.83	1.3624	494,262.14	
3	ประเภทงานชลประทาน			-	
4	ประเภทงานสะพานและท่อเหลี่ยม			-	
5	อื่นๆ (งานป้ายโครงการ)			-	
	เงื่อนไข				
	เงินล่วงหน้าจ่าย 0 %				
	เงินประกันผลงานหัก 0 %				
	ดอกเบี้ยเงินกู้ 6 %				
	ภาษีมูลค่าเพิ่ม 7 %				
สรุป	รวมเป็นเงินค่าก่อสร้างทั้งสิ้น			494,262.14	
	คิดเป็นเงินงบประมาณ			494,000.00	
	ตัวอักษร				สี่แสนเก้าหมื่นสี่พันบาทถ้วน

ตรวจสอบ ผู้อำนวยการกองช่าง

(นายสุรศักดิ์ ปองโค)

เห็นชอบ ปลัดองค์การบริหารส่วนตำบลนาโหลม

(นางสาวทศพร เตชรักษา)

อนุมัติ นายกองค์การบริหารส่วนตำบลนาโหลม

(นายสมทรง ช้างชนะ)

แบบสรุปราคากลางงานก่อสร้างทาง สะพาน และท่อเหลี่ยม

โครงการก่อสร้างถนนคอนกรีตเสริมเหล็ก สายนาโสม 3 หมู่ที่ 1 ต.นาโสม สายทาง หมู่ที่ 1 ต. นาโสม อ.ชัยบาดาล จ.ลพบุรี
ปริมาณงาน ผิวจราจรกว้าง 3.50 ม. ระยะทาง 250.00 ม. ทน 0.15 ม. หรือพื้นที่ไม่น้อยกว่า 875.00 ตร.ม. ไหล่ทางข้างละ 0.20 ม

ลำดับ	รายการ	หน่วย	จำนวน	ราคาต่อหน่วย	ราคาทุน	F _n	ราคาต่อหน่วย×F _n	ราคากลาง
1	งานปรับเกลี่ยแถมคันทางเดิม	ตร.ม.	975.00	1.79	1,745.25	1.3624	2.44	2,377.71
2	งานขุดรื้อคันทางเดิมแล้วบดทับ(ลูกรัง)	ตร.ม.	-	-	-	-	-	-
3	งานขุดรื้อคันทางเดิมแล้วบดทับ(หินคลุก)	ตร.ม.	-	-	-	-	-	-
4	งานตัดขึ้นรูปคันทาง	ลบ.ม.	-	-	-	-	-	-
5	งานถมคันทางจากแหล่งนอกที่ตั้งโครงการ	ลบ.ม.	-	-	-	-	-	-
6	งานรองพื้นทาง(ลูกรัง)	ลบ.ม.	-	-	-	-	-	-
7	งานพื้นทาง(หินคลุก)	ลบ.ม.	-	-	-	-	-	-
8	งานทรายรองใต้ผิวทางคอนกรีต	ลบ.ม.	43.75	551.41	24,124.19	1.3624	751.24	32,866.81
9	ผิวทางปอร์คแลนด์ซีเมนต์คอนกรีต ทน 0.15 ม.	ตร.ม.	875.00	361.83	316,601.25	1.3624	492.96	431,337.50
10	Expansion Joint	ม.	14.00	213.16	2,984.24	1.3624	290.41	4,055.71
11	Contraction Joint	ม.	70.00	151.55	10,608.50	1.3624	206.47	14,453.00
12	Longitudinal Joint	ม.	-	-	-	-	-	-
13	งานไหล่ทาง	ลบ.ม.	20.00	336.22	6,724.40	1.3624	458.07	9,161.30
14	งานท่อระบายน้ำขนาด Ø 0.30 x 1.00 ม. ชั้น 3	ม.	-	-	-	-	-	-
15	งานท่อระบายน้ำขนาด Ø 0.40 x 1.00 ม. ชั้น 3	ม.	-	-	-	-	-	-
16	งานท่อระบายน้ำขนาด Ø 0.60 x 1.00 ม. ชั้น 3	ม.	-	-	-	-	-	-
17	งานท่อระบายน้ำขนาด Ø 0.80 x 1.00 ม. ชั้น 3	ม.	-	-	-	-	-	-
18	งานท่อระบายน้ำขนาด Ø 1.00 x 1.00 ม. ชั้น 3	ม.	-	-	-	-	-	-
19	งานท่อระบายน้ำขนาด Ø 1.20 x 1.00 ม. ชั้น 3	ม.	-	-	-	-	-	-
20	งานท่อระบายน้ำขนาด Ø 1.50 x 1.00 ม. ชั้น 3	ม.	-	-	-	-	-	-
					362,787.83		รวม	494,262.1
ตัวอักษร (-สี่แฉกเก้าหมื่นสี่พันบาทถ้วน-)							ปรับยอด	494,000.0

① ผลรวมค่างานต้นทุนงานก่อสร้าง

= 362,787.83

② ค่า FACTOR F งานก่อสร้างทาง

= 1.3624

(ลงชื่อ)



ประมาณการ

1100 2566-2570 สิงหาคม 1/2566

บุตรดาบส์ที่ 4

น.20

สรุปผลการประมาณราคาค่าก่อสร้าง

ส่วนราชการ องค์การบริหารส่วนตำบลนาโสม

ประเภทงาน งานทาง

โครงการ ก่อสร้างถนนคอนกรีตเสริมเหล็กสายหนองใหญ่ 4 หมู่ที่ 5 ตำบลนาโสม อำเภอชัยบาดาล จังหวัดลพบุรี

สถานที่ก่อสร้าง หมู่ที่ 5 ตำบลนาโสม อำเภอชัยบาดาล จังหวัดลพบุรี

หน่วยงานออกแบบแปลนและรายการ กองช่าง องค์การบริหารส่วนตำบลนาโสม

แบบเลขที่ -/2566

ประมาณราคาตามแบบ ปร.4 จำนวน 1 แผ่น

ประมาณราคาเมื่อวันที่ เดือน มิถุนายน พ.ศ. 2566

ลำดับที่	รายการ	ค่าวัสดุและค่าแรงงาน	FACTOR F	ค่าก่อสร้างทั้งหมด	หมายเหตุ
		เป็นเงิน (บาท)		เป็นเงิน (บาท)	
1	ประเภทงานอาคาร			-	
2	ประเภทงานทาง	330,434.08	1.3624	450,183.39	
3	ประเภทงานชลประทาน			-	
4	ประเภทงานสะพานและท่อเหลี่ยม			-	
5	อื่นๆ (งานป้ายโครงการ)			-	
	เงินไข				
	เงินล่วงหน้าจ่าย 0 %				
	เงินประกันผลงานหัก 0 %				
	ดอกเบี้ยเงินกู้ 6 %				
	ภาษีมูลค่าเพิ่ม 7 %				
สรุป	รวมเป็นเงินค่าก่อสร้างทั้งสิ้น			450,183.39	
	คิดเป็นเงินงบประมาณ			450,000.00	
	ตัวอักษร				สี่แสนห้าหมื่นบาทถ้วน

ตรวจสอบ ผู้อำนวยการกองช่าง

(นายสุรศักดิ์ ปองโสม)

เห็นชอบ ปลัดองค์การบริหารส่วนตำบลนาโสม

(นางสาวทศพร เดชรักษา)

อนุมัติ นายกองค์การบริหารส่วนตำบลนาโสม

(นายสมทรง ช่างชนะ)

แบบสรุปราคากลางงานก่อสร้างทาง สะพาน และท่อเหลี่ยม

โครงการก่อสร้างถนนคอนกรีตเสริมเหล็ก สายหนองใหญ่ 4 หมู่ที่ 5 ต.นาโสม สายทาง หมู่ที่ 5 ต. นาโสม อ.ชัยบาดาล จ.ลพบุรี
ปริมาณงาน ผิวจราจรกว้าง 4.00 ม. ระยะทาง 200.00 ม. ทน 0.15 ม. หรือพื้นที่ไม่น้อยกว่า 800.00 ตร.ม. ไหล่ทางข้างละ 0.20 ม.

ลำดับ	รายการ	หน่วย	จำนวน	ราคาต่อหน่วย	ราคาทุน	F_N	ราคาต่อหน่วย $\times F_N$	ราคากลาง
1	งานปรับเกลี่ยแต่งคันทางเดิม	ตร.ม.	880.00	1.79	1,575.20	1.3624	2.44	2,146.05
2	งานขุดรื้อคันทางเดิมแล้วบดทับ(ลูกรัง)	ตร.ม.	-	-	-	-	-	-
3	งานขุดรื้อคันทางเดิมแล้วบดทับ(หินคลุก)	ตร.ม.	-	-	-	-	-	-
4	งานตัดชั้นรูปคันทาง	ลบ.ม.	-	-	-	-	-	-
5	งานดินถมคันทางจากแหล่งนอกที่ตั้งโครงการ	ลบ.ม.	-	-	-	-	-	-
6	งานรองพื้นทาง(ลูกรัง)	ลบ.ม.	-	-	-	-	-	-
7	งานพื้นทาง(หินคลุก)	ลบ.ม.	-	-	-	-	-	-
8	งานทรายรองใต้ผิวทางคอนกรีต	ลบ.ม.	40.00	551.41	22,056.40	1.3624	751.24	30,049.64
9	ผิวทางพอร์ตแลนด์ซีเมนต์คอนกรีต ทน 0.15 ม.	ตร.ม.	800.00	361.10	288,880.00	1.3624	491.96	393,570.11
10	Expansion Joint	ม.	12.00	216.82	2,601.84	1.3624	295.40	3,544.75
11	Contraction Joint	ม.	64.00	155.33	9,941.12	1.3624	211.62	13,543.78
12	Longitudinal Joint	ม.	-	-	-	-	-	-
13	งานไหล่ทาง	ลบ.ม.	16.00	336.22	5,379.52	1.3624	458.07	7,329.06
14	งานท่อระบายน้ำขนาด $\varnothing 0.30 \times 1.00$ ม. ชั้น 3	ม.	-	-	-	-	-	-
15	งานท่อระบายน้ำขนาด $\varnothing 0.40 \times 1.00$ ม. ชั้น 3	ม.	-	-	-	-	-	-
16	งานท่อระบายน้ำขนาด $\varnothing 0.60 \times 1.00$ ม. ชั้น 3	ม.	-	-	-	-	-	-
17	งานท่อระบายน้ำขนาด $\varnothing 0.80 \times 1.00$ ม. ชั้น 3	ม.	-	-	-	-	-	-
18	งานท่อระบายน้ำขนาด $\varnothing 1.00 \times 1.00$ ม. ชั้น 3	ม.	-	-	-	-	-	-
19	งานท่อระบายน้ำขนาด $\varnothing 1.20 \times 1.00$ ม. ชั้น 3	ม.	-	-	-	-	-	-
20	งานท่อระบายน้ำขนาด $\varnothing 1.50 \times 1.00$ ม. ชั้น 3	ม.	-	-	-	-	-	-
					330,434.08		รวม	450,183.39
					ตัวอักษร (-สี่แสนห้าหมื่นบาทถ้วน-)		ปรับยอด	450,000.00

① ผลรวมค่างานต้นทุนงานก่อสร้าง

= 330,434.08

② ค่า FACTOR F งานก่อสร้างทาง

= 1.3624

(ลงชื่อ)



ประมาณการ

นายณิรวัฒน์ สุขใส
ผู้ช่วยนายช่างโยธา

สรุปผลการประมาณราคาค่าก่อสร้าง

ส่วนราชการ องค์การบริหารส่วนตำบลนาโสม

ประเภทงาน งานทาง

โครงการ ก่อสร้างถนนคอนกรีตเสริมเหล็กสายชัยภูเหล็ก - บ้านชัยศาลา หมู่ที่ 6 ตำบลนาโสม อำเภอชัยบาดาล จังหวัดลพบุรี
สถานที่ก่อสร้าง หมู่ที่ 6 ตำบลนาโสม อำเภอชัยบาดาล จังหวัดลพบุรี

หน่วยงานออกแบบแปลนและรายการ กองช่าง องค์การบริหารส่วนตำบลนาโสม

แบบเลขที่ -/2566

ประมาณราคาตามแบบ ปร.4 จำนวน 1 แผ่น

ประมาณราคาเมื่อวันที่ เดือน มิถุนายน พ.ศ. 2566

ลำดับที่	รายการ	ค่าวัสดุและค่าแรงงาน	FACTOR F	ค่าก่อสร้างทั้งหมด	หมายเหตุ
		เป็นเงิน (บาท)		เป็นเงิน (บาท)	
1	ประเภทงานอาคาร			-	
2	ประเภทงานทาง	101,564.81	1.3624	138,371.90	
3	ประเภทงานชลประทาน			-	
4	ประเภทงานสะพานและท่อเหลี่ยม			-	
5	อื่นๆ (งานป้ายโครงการ)			-	
	เงื่อนไข				
	เงินล่วงหน้าจ่าย 0 %				
	เงินประกันผลงานหัก 0 %				
	ดอกเบี้ยเงินกู้ 6 %				
	ภาษีมูลค่าเพิ่ม 7 %				
สรุป	รวมเป็นเงินค่าก่อสร้างทั้งสิ้น			138,371.90	
	คิดเป็นเงินงบประมาณ			138,000.00	
	ตัวอักษร				หนึ่งแสนสามหมื่นแปดพันบาทถ้วน

ตรวจสอบ ผู้อำนวยการกองช่าง

(นายสุรศักดิ์ ป้อมใส)

เห็นชอบ ปลัดองค์การบริหารส่วนตำบลนาโสม

(นางสาวทศพร เดชรักษา)

อนุมัติ นายกองค์การบริหารส่วนตำบลนาโสม

(นายสมทรง ช่างชนะ)

แบบสรุปราคากลางงานก่อสร้างทาง สะพาน และท่อเหลี่ยม

โครงการก่อสร้างถนนคอนกรีตเสริมเหล็ก สายข้างเหนือ - บ้านซึบศาลา หมู่ที่ 6 ต.นาโสม สายทาง หมู่ที่ 6 ต.นาโสม อ.ชัยบาดาล จ.ลพบุรี
ปริมาณงาน ผิวจราจรกว้าง 5.00 ม. ระยะทาง 42.00 ม. ทน 0.15 ม. หรือพื้นที่ไม่น้อยกว่า 210.00 ตร.ม. ไหล่ทางข้างละ 0.20 ม.

ลำดับ	รายการ	หน่วย	จำนวน	ราคาต่อหน่วย	ราคาทุน	F_N	ราคาต่อหน่วย $\times F_N$	ราคากลาง
1	งานรื้อผิวคอนกรีต	ตร.ม.	147.00	110.65	16,265.55	1.3624	150.75	22,160.19
2	งานขุดรื้อคันทางเดิมแล้วบดทับ(ลูกรัง)	ตร.ม.	-	-	-	-	-	-
3	งานขุดรื้อคันทางเดิมแล้วบดทับ(หินคลุก)	ตร.ม.	-	-	-	-	-	-
4	งานตัดขึ้นรูปคันทาง	ลบ.ม.	-	-	-	-	-	-
5	งานดินถมคันทางจากแหล่งนอกที่ตั้งโครงการ	ลบ.ม.	-	-	-	-	-	-
6	งานรองพื้นทาง(ลูกรัง)	ลบ.ม.	-	-	-	-	-	-
7	งานพื้นทาง(หินคลุก)	ลบ.ม.	-	-	-	-	-	-
8	งานทรายรองใต้ผิวทางคอนกรีต	ลบ.ม.	10.50	551.41	5,789.81	1.3624	751.24	7,888.04
9	ผิวทางพอร์ตแลนด์ซีเมนต์คอนกรีต ทน 0.15 ม.	ตร.ม.	210.00	360.07	75,614.70	1.3624	490.56	103,017.47
10	Expansion Joint	ม.	5.00	214.94	1,074.70	1.3624	292.83	1,464.17
11	Contraction Joint	ม.	25.00	153.59	3,839.75	1.3624	209.25	5,231.28
12	Longitudinal Joint	ม.	-	-	-	-	-	-
13	งานไหล่ทาง	ลบ.ม.	3.36	336.22	1,129.70	1.3624	458.07	1,539.10
14	งานท่อระบายน้ำขนาด \varnothing 0.30 x 1.00 ม. ชั้น 3	ม.	-	-	-	-	-	-
15	งานท่อระบายน้ำขนาด \varnothing 0.40 x 1.00 ม. ชั้น 3	ม.	-	-	-	-	-	-
16	งานท่อระบายน้ำขนาด \varnothing 0.60 x 1.00 ม. ชั้น 3	ม.	-	-	-	-	-	-
17	งานท่อระบายน้ำขนาด \varnothing 0.80 x 1.00 ม. ชั้น 3	ม.	-	-	-	-	-	-
18	งานท่อระบายน้ำขนาด \varnothing 1.00 x 1.00 ม. ชั้น 3	ม.	-	-	-	-	-	-
19	งานท่อระบายน้ำขนาด \varnothing 1.20 x 1.00 ม. ชั้น 3	ม.	-	-	-	-	-	-
20	งานท่อระบายน้ำขนาด \varnothing 1.50 x 1.00 ม. ชั้น 3	ม.	-	-	-	-	-	-
					101,564.81		รวม	138,371.97
ตัวอักษร (-หนึ่งแสนสามหมื่นแปดพันบาทถ้วน-)							ปรับยอด	138,000.00

- ① ผลรวมค่างานต้นทุนงานก่อสร้าง
② ค่า FACTOR F งานก่อสร้างทาง

= 101,564.81
= 1.3624

(ลงชื่อ)

ประมาณการ

นายศิริวัศส์ สุชาติ
ผู้ช่วยนายช่างโยธา

ระเบียบวาระที่ ๕.๓

- ร่างระเบียบสภาองค์การบริหารส่วนตำบลนาโสม ว่าด้วย การดำเนินการของประชาชนในการเข้าชื่อเสนอข้อบัญญัติท้องถิ่น พ.ศ.๒๕๖๖
- หนังสือจังหวัดลพบุรี ที่ ลบ ๐๐๒๓.๔/ว ๒๗๑๕ ลงวันที่ ๕ กรกฎาคม ๒๕๖๕ เรื่อง ตัวอย่างร่างระเบียบสภาท้องถิ่น ว่าด้วยการดำเนินงานของประชาชนในการเข้าชื่อเสนอข้อบัญญัติท้องถิ่น พ.ศ...
- สรุปสาระสำคัญของ ร่างพระราชบัญญัติ ว่าด้วยการเข้าชื่อเสนอข้อบัญญัติท้องถิ่น พ.ศ....
(ฉบับกรมส่งเสริมการปกครองท้องถิ่น)



แบบญัตติ เรื่อง ขอความเห็นชอบร่างระเบียบสภาองค์การบริหารส่วนตำบลนาโสม
ว่าด้วยการดำเนินการของประชาชนในการเข้าชื่อเสนอข้อบัญญัติท้องถิ่น
พ.ศ. ๒๕๖๖

ญัตติประธานสภาองค์การบริหารส่วนตำบลนาโสม

ข้าพเจ้า นายสมเดช ปรีชานนท์ ตำแหน่ง ประธานสภาองค์การบริหารส่วนตำบลนาโสม ขอเสนอญัตติขอความเห็นชอบร่างระเบียบสภาองค์การบริหารส่วนตำบลนาโสม ว่าด้วยการดำเนินการของประชาชนในการเข้าชื่อเสนอข้อบัญญัติท้องถิ่น พ.ศ. ๒๕๖๖

หลักการ

จังหวัดลพบุรี แจ้งว่า เนื่องจากพระราชบัญญัติการเข้าชื่อเสนอข้อบัญญัติท้องถิ่น พ.ศ. ๒๕๖๕ ได้ประกาศราชกิจจานุเบกษา แล้วเมื่อวันที่ ๒๔ กุมภาพันธ์ ๒๕๖๕ และมีผลใช้บังคับตั้งแต่วันที่ถัดจากวันประกาศในราชกิจจานุเบกษาเป็นต้นไป โดยมาตรา ๙ กำหนดให้ผู้มีสิทธิเข้าชื่อเสนอข้อบัญญัติท้องถิ่นที่ประสงค์ให้องค์การปกครองส่วนท้องถิ่นจัดทำร่างข้อบัญญัติท้องถิ่นหรือเชิญชวนให้เข้าร่วมให้ยื่นคำร้องต่อประธานสภาท้องถิ่นตามระเบียบที่ประธานสภาท้องถิ่นกำหนดโดยความเห็นชอบต่อสภาท้องถิ่น

เหตุผล

เพื่อให้การดำเนินการเป็นไปตามวัตถุประสงค์ของกฎหมาย จึงขอให้สภาองค์การบริหารส่วนตำบลนาโสม ได้พิจารณาให้ความเห็นชอบร่างระเบียบสภาองค์การบริหารส่วนตำบลนาโสมว่าด้วยการดำเนินการของประชาชนในการเข้าชื่อเสนอข้อบัญญัติท้องถิ่น พ.ศ. ๒๕๖๖ ดังนี้

ระเบียบสภาองค์การบริหารส่วนตำบลนาโสม

ว่าด้วยการดำเนินการของประชาชนในการเข้าชื่อเสนอข้อบัญญัติท้องถิ่น พ.ศ. ๒๕๖๖

โดยที่เป็นการสมควรให้มีระเบียบสภาองค์การบริหารส่วนตำบลนาโสม ว่าด้วยการดำเนินการของประชาชนในการเข้าชื่อเสนอข้อบัญญัติท้องถิ่น พ.ศ. ๒๕๖๖

อาศัยอำนาจตามความในมาตรา ๙ วรรคสอง แห่งพระราชบัญญัติการเข้าชื่อเสนอข้อบัญญัติท้องถิ่น พ.ศ. ๒๕๖๕ โดยความเห็นชอบของสภาองค์การบริหารส่วนตำบลนาโสม ในการประชุมสมัยสามัญ สมัยที่ ๓ ครั้งที่ 4 เมื่อวันที่ 16 สิงหาคม ๒๕๖๖ จึงกำหนดระเบียบสภาองค์การบริหารส่วนตำบลนาโสม ว่าด้วยการดำเนินการของประชาชนในการเข้าชื่อเสนอข้อบัญญัติท้องถิ่น พ.ศ. ๒๕๖๖ ไว้ ดังนี้

ข้อ ๑ ระเบียบนี้เรียกว่า “ระเบียบสภาองค์การบริหารส่วนตำบลนาโสม ว่าด้วยการดำเนินการของประชาชนในการเข้าชื่อเสนอข้อบัญญัติท้องถิ่น พ.ศ. ๒๕๖๖”

ข้อ ๒ ระเบียบนี้ให้ใช้บังคับตั้งแต่วันถัดจากวันประกาศเป็นต้นไป

ข้อ ๓ ในระเบียบนี้

“ข้อบัญญัติ” หมายความว่า ข้อบัญญัติองค์การบริหารส่วนตำบลนาโสม

“ปลัดองค์การบริหารส่วนตำบลนาโสม” ให้ความหมายรวมถึงเจ้าหน้าที่ขององค์การบริหารส่วนตำบลนาโสม ซึ่งปลัดองค์การบริหารส่วนตำบลนาโสมสั่งให้เป็นผู้ดำเนินการแทน

“ผู้มีสิทธิเลือกตั้ง” หมายความว่า ผู้มีสิทธิเลือกตั้งตามกฎหมายว่าด้วยการเลือกตั้งสมาชิกสภาท้องถิ่นหรือผู้บริหารท้องถิ่น

“ผู้ประสานงาน” หมายความว่า บุคคลที่ได้รับมอบหมายจากผู้มีสิทธิเลือกตั้งที่ยื่นคำร้องขอต่อประธานสภาองค์การบริหารส่วนตำบลนาโสม ให้จัดทำร่างข้อบัญญัติหรือการเชิญชวนผู้มีสิทธิเลือกตั้ง

ข้อ ๔ ผู้มีสิทธิเข้าชื่อเสนอข้อบัญญัติผู้ใดประสงค์จะให้องค์การบริหารส่วนตำบลนาโสมดำเนินการจัดทำร่างข้อบัญญัติ หรือให้ดำเนินการเชิญชวนผู้มีสิทธิเลือกตั้งร่วมเข้าชื่อเสนอร่างข้อบัญญัติ หรือให้ดำเนินการทั้งสองกรณี ให้แจ้งความประสงค์โดยเข้าชื่อร่วมกันจำนวนไม่เกินสิบคนพร้อมยื่นคำร้องว่าจะให้องค์การบริหารส่วนตำบลนาโสมจัดทำร่างข้อบัญญัติหรือเชิญชวนผู้มีสิทธิเลือกตั้งร่วมเข้าชื่อเสนอร่างข้อบัญญัติในเรื่องใด มีเนื้อหาอย่างไร

การเข้าชื่อยื่นคำร้องตามวรรคหนึ่ง ให้ระบุรายละเอียดเกี่ยวกับชื่อ ชื่อสกุล เลขประจำตัวประชาชน และลายมือชื่อ พร้อมทั้งมอบหมายบุคคลหนึ่งบุคคลใดเป็นผู้ประสานงาน

การยื่นคำร้องให้ยื่นต่อประธานสภาองค์การบริหารส่วนตำบลนาโสมด้วยตนเอง หรือส่งทางไปรษณีย์ จดหมายอิเล็กทรอนิกส์ สื่ออิเล็กทรอนิกส์ หรือระบบเทคโนโลยีสารสนเทศ ตามแบบทำระเบียบนี้

ข้อ ๕ เมื่อได้รับคำร้องตามข้อ ๔ แล้ว ให้ประธานสภาองค์การบริหารส่วนตำบลนาโสมตรวจสอบความถูกต้องของคำร้อง หากเห็นว่าไม่ถูกต้อง ครบถ้วน ให้แจ้งผู้ประสานงานแก้ไขข้อบกพร่องโดยเร็ว แต่หากตรวจสอบแล้วเห็นว่าถูกต้อง ครบถ้วน ให้ถือว่าวันที่ยื่นคำร้องถูกต้อง ครบถ้วน เป็นวันรับคำร้อง และให้ประธานสภาองค์การบริหารส่วนตำบลนาโสม มอบหมายให้ปลัดองค์การบริหารส่วนตำบลนาโสม ดำเนินการให้ตามความประสงค์ของผู้ยื่นคำร้อง

ข้อ ๖ ในการจัดทำร่างข้อบัญญัติ ให้ปลัดองค์การบริหารส่วนตำบลนาโสมจัดทำร่างข้อบัญญัติให้แล้วเสร็จภายในสามสิบวันนับแต่วันที่รับคำร้อง โดยต้องมีสาระสำคัญและเป็นไปตามแบบที่กำหนดในข้อบังคับการประชุมสภา

หากปลัดองค์การบริหารส่วนตำบลนาโสมเห็นว่าดำเนินการจัดทำร่างข้อบัญญัติไม่อาจแล้วเสร็จได้ภายในกำหนดระยะเวลาตามวรรคหนึ่ง ให้ขอขยายระยะเวลาต่อประธานสภาองค์การบริหารส่วนตำบลนาโสม ซึ่งประธานสภาองค์การบริหารส่วนตำบลนาโสมอาจพิจารณาขยายระยะเวลาให้เป็นกรณีไปก็ได้ แต่เมื่อรวมระยะเวลาที่ขยายแล้วต้องไม่เกินเก้าสิบวัน ทั้งนี้ การจัดทำร่างข้อบัญญัติดังกล่าวยังไม่ถือว่าเป็นการเข้าชื่อเสนอร่างข้อบัญญัติท้องถิ่นตามกฎหมายว่าด้วยการเข้าชื่อเสนอข้อบัญญัติท้องถิ่น

ข้อ ๗ เมื่อได้จัดทำร่างข้อบัญญัติเสร็จเรียบร้อยแล้ว ให้ปลัดองค์การบริหารส่วนตำบลนาโสมแจ้งผู้ประสานงานรับร่างข้อบัญญัติเพื่อไปดำเนินการเชิญชวนต่อไป หรือหากผู้ยื่นคำร้องประสงค์ให้องค์การบริหารส่วนตำบลนาโสมดำเนินการเชิญชวนผู้มีสิทธิเลือกตั้งให้ร่วมเข้าชื่อเสนอร่างข้อบัญญัติดังกล่าว ให้ปลัดองค์การบริหารส่วนตำบลนาโสมดำเนินการตามข้อ ๘

ข้อ ๘ กรณีผู้ยื่นคำร้องขอให้องค์การบริหารส่วนตำบลนาโสมดำเนินการเชิญชวนผู้มีสิทธิเลือกตั้งให้ร่วมเข้าชื่อเสนอร่างข้อบัญญัติ ตามข้อ ๔ หรือข้อ ๗ ให้ปลัดองค์การบริหารส่วนตำบลนาโสมจัดทำประกาศเชิญชวนผู้มีสิทธิเลือกตั้งให้ร่วมเข้าชื่อเสนอร่างข้อบัญญัติ พร้อมกับแนบร่างข้อบัญญัติไปพร้อมกัน โดยเชิญชวนเป็นการทั่วไปผ่านทางหนังสือ ระบบเทคโนโลยีสารสนเทศ หรือทางอื่น ๆ พร้อมระบุสถานที่จัดส่งเอกสารและที่อยู่ ไปรษณีย์อิเล็กทรอนิกส์ สื่ออิเล็กทรอนิกส์ หรือระบบเทคโนโลยีอื่น

ข้อ ๙ ให้ผู้มีสิทธิเลือกตั้งที่ประสงค์จะร่วมเข้าชื่อเสนอร่างข้อบัญญัติส่งหลักฐานการร่วมเข้าชื่อประกอบด้วย หลักฐานการแสดงชื่อ ชื่อสกุล เลขบัตรประจำตัวประชาชน และข้อความที่แสดงให้เห็นว่าตนสมัครใจเข้าร่วมในการเสนอร่างข้อบัญญัติ พร้อมทั้งลงลายมือชื่อ โดยนำหลักฐานดังกล่าวไปส่ง ณ องค์การบริหารส่วนตำบลนาโสมด้วยตนเอง หรือผ่านช่องทางที่กำหนดไว้ในหนังสือเชิญชวน

ข้อ ๑๐ ในกรณีองค์การบริหารส่วนตำบลนาโสมจัดให้มีการเข้าชื่อเสนอร่างข้อบัญญัติผ่านระบบสารสนเทศ และผู้มีสิทธิเลือกตั้งประสงค์จะร่วมเข้าชื่อผ่านช่องทางดังกล่าว ให้ดำเนินการลงทะเบียนและยืนยันตนก่อนเข้าสู่ระบบเพื่อร่วมเข้าชื่อเสนอร่างข้อบัญญัติโดยไม่ต้องลงลายมือชื่อ

ข้อ ๑๑ ผู้มีสิทธิเลือกตั้งที่ร่วมเข้าชื่อเสนอร่างข้อบัญญัติ มีสิทธิถอนการร่วมเข้าชื่อได้ก่อนที่จะเสนอร่างข้อบัญญัตินั้นต่อประธานสภาองค์การบริหารส่วนตำบลนาโสมพิจารณา

การถอนชื่อตามวรรคหนึ่ง ให้ทำเป็นหนังสือซึ่งมีข้อความแสดงชื่อ ชื่อสกุล เลขประจำตัวประชาชน และข้อความที่แสดงให้เห็นว่าตนเองประสงค์จะถอนการร่วมเข้าชื่อเสนอร่างข้อบัญญัติฉบับใด พร้อมลงลายมือชื่อ และส่งให้องค์การบริหารส่วนตำบลนาโสมด้วยตนเอง หรือทางไปรษณีย์ ไปรษณีย์อิเล็กทรอนิกส์ หรือสื่ออิเล็กทรอนิกส์

กรณีผู้มีสิทธิเลือกตั้งได้ดำเนินการเข้าชื่อตามข้อ ๑๐ ให้ทำการถอนชื่อโดยเข้าสู่ระบบเทคโนโลยีสารสนเทศนั้น พร้อมยืนยันตนเพื่อทำรายการ

ข้อ ๑๒ เมื่อองค์การบริหารส่วนตำบลนาโสมได้รับและรวบรวมหลักฐานการเข้าชื่อของผู้ร่วมเข้าชื่อเสนอร่างข้อบัญญัติ และมีผู้ร่วมเข้าชื่อเสนอร่างข้อบัญญัติจำนวนไม่น้อยกว่าตามที่กฎหมายว่าด้วยการเข้าชื่อเสนอข้อบัญญัติท้องถิ่นกำหนด ให้องค์การบริหารส่วนตำบลนาโสมออกหนังสือรับรองความถูกต้อง ครบถ้วนของจำนวนผู้ร่วมเข้าชื่อเสนอร่างข้อบัญญัติท้องถิ่นให้ผู้ประสานงานเพื่อดำเนินการตามมาตรา ๘ แห่งพระราชบัญญัติการเข้าชื่อเสนอข้อบัญญัติท้องถิ่น พ.ศ. ๒๕๖๕ ต่อไป

ข้อ ๑๓ ให้ประธานสภาองค์การบริหารส่วนตำบลนาโสมรักษาการตามระเบียบนี้

(ลงชื่อ)  ผู้เสนอ

(นายสมเดช ปริชานนท์)

ประธานสภาองค์การบริหารส่วนตำบลนาโสม

คำรับรอง

(ลงชื่อ)  ผู้รับรอง
(นายสิงห์โต ดวงสุดา)

รองประธานสภาองค์การบริหารส่วนตำบลนาโสม

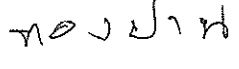
(ลงชื่อ)  ผู้รับรอง
(นายทองปาน กระจ่างทอง)

สมาชิกสภาองค์การบริหารส่วนตำบลนาโสม เขต 4

คำร้องขอให้จัดทำร่างข้อบัญญัติท้องถิ่น

เขียนที่.....

วันที่.....เดือน.....พ.ศ.

เรื่อง ขอให้ดำเนินการจัดทำร่างข้อบัญญัติท้องถิ่น

เรียน ประธานสภาองค์การบริหารส่วนตำบลนาโสม

สิ่งที่ส่งมาด้วย ๑. ร่างข้อบัญญัติท้องถิ่น.....จำนวน ๑ ฉบับ (ถ้ามี)

๒. บันทึกหลักการและเหตุผลร่างข้อบัญญัติท้องถิ่น (ถ้ามี)

๓. บัญชีรายชื่อผู้ขอให้จัดทำร่างข้อบัญญัติท้องถิ่น

ด้วยข้าพเจ้าซึ่งเป็นผู้มีสิทธิเลือกตั้ง จำนวน คน มีความประสงค์ร้องขอให้องค์การปกครองส่วนท้องถิ่น ดำเนินการจัดทำร่างข้อบัญญัติท้องถิ่น..... โดยมีรายชื่อ ดังต่อไปนี้

ลำดับ ที่	ชื่อ - ชื่อสกุล เลขประจำตัวประชาชน	ลายมือชื่อ
๑.	นาย/นาง/นางสาว เลขประจำตัวประชาชน :	
๒.	นาย/นาง/นางสาว เลขประจำตัวประชาชน :	
๓.	นาย/นาง/นางสาว เลขประจำตัวประชาชน :	
๔.	นาย/นาง/นางสาว เลขประจำตัวประชาชน :	
๕.	นาย/นาง/นางสาว เลขประจำตัวประชาชน :	
๖.	นาย/นาง/นางสาว เลขประจำตัวประชาชน :	

ลำดับ ที่	ชื่อ - ชื่อสกุล เลขประจำตัวประชาชน	ลายมือชื่อ
๗.	นาย/นาง/นางสาว เลขประจำตัวประชาชน :	
๘.	นาย/นาง/นางสาว เลขประจำตัวประชาชน :	
๙.	นาย/นาง/นางสาว เลขประจำตัวประชาชน :	
๑๐.	นาย/นาง/นางสาว เลขประจำตัวประชาชน :	

ทั้งนี้ ข้าพเจ้าซึ่งเป็นผู้มีสิทธิเลือกตั้ง ขอมอบหมายให้.....
เป็นผู้ประสานงาน เพื่อประโยชน์ในการจัดทำร่างข้อบัญญัติท้องถิ่น

จึงเรียนมาเพื่อโปรดพิจารณาดำเนินการต่อไป

ขอแสดงความนับถือ

(ลงชื่อ).....

(.....)

ตัวแทนผู้ร้องขอให้จัดทำร่างข้อบัญญัติท้องถิ่น

หมายเหตุ ข้าพเจ้าในฐานะตัวแทนผู้ร้องขอให้จัดทำร่างข้อบัญญัติท้องถิ่น ในฐานะผู้ควบคุมข้อมูลส่วนบุคคลได้
แจ้งวัตถุประสงค์กับเจ้าของข้อมูลส่วนบุคคล ในการเก็บรวบรวม ใช้ เปิดเผยข้อมูลส่วนบุคคล เพื่อวัตถุประสงค์ในการ
ร้องขอให้องค์กรปกครองส่วนท้องถิ่นจัดทำร่างข้อบัญญัติท้องถิ่น ซึ่งเจ้าของข้อมูลได้ให้ความยินยอม
จึงได้ให้ข้อมูลส่วนบุคคลเพื่อใช้ในวัตถุประสงค์ดังกล่าว

คำร้องขอให้เชิญชวนผู้มีสิทธิเลือกตั้งให้ร่วมเข้าชื่อเสนอร่างข้อบัญญัติท้องถิ่น

เขียนที่.....

วันที่.....เดือน.....พ.ศ.

เรื่อง ขอให้เชิญชวนผู้มีสิทธิเลือกตั้งให้ร่วมเข้าชื่อเสนอร่างข้อบัญญัติท้องถิ่น

เรียน ประธานสภาองค์การบริหารส่วนตำบลนาโสม

สิ่งที่ส่งมาด้วย ๑. ร่างข้อบัญญัติท้องถิ่น.....จำนวน ๑ ฉบับ

๒. บันทึกหลักการและเหตุผลร่างข้อบัญญัติท้องถิ่น

๓. บัญชีรายชื่อผู้เชิญชวน

ด้วยข้าพเจ้าซึ่งคณะผู้เชิญชวน จำนวน คน มีความประสงค์ร้องขอให้องค์กรปกครองส่วนท้องถิ่น ดำเนินการเชิญชวนผู้มีสิทธิเลือกตั้งให้ร่วมเข้าชื่อเสนอร่างข้อบัญญัติท้องถิ่น.....โดยมีรายชื่อดังต่อไปนี้

ลำดับ ที่	ชื่อ - ชื่อสกุล เลขประจำตัวประชาชน	ลายมือชื่อ
๑.	นาย/นาง/นางสาว เลขประจำตัวประชาชน :	
๒.	นาย/นาง/นางสาว เลขประจำตัวประชาชน :	
๓.	นาย/นาง/นางสาว เลขประจำตัวประชาชน :	
๔.	นาย/นาง/นางสาว เลขประจำตัวประชาชน :	
๕.	นาย/นาง/นางสาว เลขประจำตัวประชาชน :	
๖.	นาย/นาง/นางสาว เลขประจำตัวประชาชน :	

ลำดับ ที่	ชื่อ - ชื่อสกุล เลขประจำตัวประชาชน	ลายมือชื่อ
๗.	นาย/นาง/นางสาว เลขประจำตัวประชาชน :	
๘.	นาย/นาง/นางสาว เลขประจำตัวประชาชน :	
๙.	นาย/นาง/นางสาว เลขประจำตัวประชาชน :	
๑๐.	นาย/นาง/นางสาว เลขประจำตัวประชาชน :	

ทั้งนี้ ข้าพเจ้าซึ่งเป็นผู้เชิญชวน ขอมอบหมายให้.....
เป็นผู้ประสานงาน เพื่อประโยชน์ในการจัดทำร่างข้อบัญญัติท้องถิ่น

จึงเรียนมาเพื่อโปรดพิจารณาดำเนินการต่อไป

ขอแสดงความนับถือ

(ลงชื่อ).....

(.....)

ตัวแทนคณะผู้เชิญชวน

โทร.

หมายเหตุ ข้าพเจ้าในฐานะตัวแทนผู้ร้องขอให้จัดทำร่างข้อบัญญัติท้องถิ่น ในฐานะผู้ควบคุมข้อมูลส่วนบุคคลได้
แจ้งวัตถุประสงค์กับเจ้าของข้อมูลส่วนบุคคล ในการเก็บรวบรวม ใช้ เปิดเผยข้อมูลส่วนบุคคล เพื่อวัตถุประสงค์ในการ
ร้องขอให้องค์กรปกครองส่วนท้องถิ่นจัดทำร่างข้อบัญญัติท้องถิ่น ซึ่งเจ้าของข้อมูลได้ให้ความยินยอม
จึงได้ให้ข้อมูลส่วนบุคคลเพื่อใช้ในวัตถุประสงค์ดังกล่าว

คำร้องเสนอร่างข้อบัญญัติท้องถิ่น

(ตามมาตรา ๘ ภายหลังเชิญชวนผู้มีสิทธิเลือกตั้งร่วมกันเข้าชื่อ
เสนอร่างข้อบัญญัติท้องถิ่นได้จำนวนไม่น้อยกว่า ๓,๐๐๐ คน หรือ ไม่น้อยกว่า ๑ ใน ๒๐ แล้ว)

เขียนที่.....

วันที่.....เดือน.....พ.ศ.

เรื่อง ขอยื่นคำร้องเสนอร่างข้อบัญญัติท้องถิ่น เรื่อง พ.ศ.

เรียน ประธานสภาองค์การบริหารส่วนตำบลนาโสม

สิ่งที่ส่งมาด้วย ๑. ร่างข้อบัญญัติท้องถิ่น เรื่อง พ.ศ.

๒. เอกสารการลงลายมือชื่อของผู้มีสิทธิเลือกตั้ง จำนวน.....ชุด

๓. บัญชีรายชื่อผู้แทนของผู้เข้าชื่อเสนอร่างข้อบัญญัติท้องถิ่น เรื่อง พ.ศ. จำนวน...คน

๔. คำรับรองของผู้แทนผู้เข้าชื่อเสนอร่างข้อบัญญัติท้องถิ่น

ด้วย ข้าพเจ้า..... กับ คณะ ผู้มีสิทธิเลือกตั้ง

ได้ดำเนินการเชิญชวนผู้มีสิทธิเลือกตั้งร่วมกันเข้าชื่อเสนอร่างข้อบัญญัติท้องถิ่น เรื่อง

พ.ศ. ได้จำนวน..... คนแล้ว จึงขอยื่นคำร้องเสนอร่างข้อบัญญัติท้องถิ่นดังกล่าว ต่อประธานสภา

ท้องถิ่น เพื่อพิจารณาดำเนินการต่อไป รายละเอียดปรากฏตามเอกสารสิ่งที่ส่งมาด้วย

จึงเรียนมาเพื่อโปรดพิจารณา

ขอแสดงความนับถือ

(.....)

ผู้แทนผู้เข้าชื่อเสนอร่างข้อบัญญัติท้องถิ่น

โทร.

บัญชีรายชื่อผู้แทนของผู้เข้าชื่อเสนอร่างข้อบัญญัติท้องถิ่น
เรื่อง พ.ศ.

ข้าพเจ้าขอเสนอรายชื่อผู้แทนของผู้เข้าชื่อเสนอร่างข้อบัญญัติท้องถิ่น จำนวน.....คน ดังนี้

ลำดับที่	ชื่อ-สกุล	ที่อยู่และหมายเลขโทรศัพท์ที่สามารถติดต่อได้
๑.		
๒.		
๓.		
๔.		
๕.		
๖.		
๗.		
๘.		
๙.		
๑๐.		●

ลงชื่อ

(.....)

ผู้แทนผู้เข้าชื่อเสนอร่างข้อบัญญัติท้องถิ่น

หลักฐานการลงลายมือชื่อของผู้เข้าชื่อเสนอร่างข้อบัญญัติท้องถิ่น

ร่างข้อบัญญัติท้องถิ่น เรื่อง..... พ.ศ.

เขียนที่.....

วันที่.....เดือน.....พ.ศ.

๑.	ชื่อและชื่อสกุล	
๒.	เลขประจำตัวประชาชน	____ - ____ - ____ - ____ - ____

ข้าพเจ้าขอรับรองว่า ข้าพเจ้าสมัครใจเข้าร่วมในการเสนอร่างข้อบัญญัติท้องถิ่นฉบับนี้

ลงชื่อ ผู้เข้าชื่อเสนอข้อบัญญัติท้องถิ่น
(.....)

หมายเหตุ ๑. ตรวจสอบร่างข้อบัญญัติท้องถิ่นฉบับนี้ ได้ที่ผู้เชิญชวน หรือเว็บไซต์.....และสื่อออนไลน์.....

๒. ให้ส่งหลักฐานการเข้าชื่อเสนอข้อบัญญัติท้องถิ่นไปยังสถานที่ หรือทางสื่ออิเล็กทรอนิกส์
ที่ผู้เชิญชวนกำหนดไว้



องค์การบริหารส่วนตำบลนาโสน
บ้านเลขที่ 1046
วันที่ 16 ต.ค. 65
เวลา 09.00 น.

ที่ สบ ๐๐๒๓.๕/ว ๒๗๑๕

ศาลากลางจังหวัดชลบุรี
ถนนนารายณ์มหาราช สบ ๑๕๐๐๐

๕ กรกฎาคม ๒๕๖๕

เรื่อง ตัวอย่างร่างระเบียบสภาท้องถิ่นว่าด้วยการดำเนินการของประชาชนในการเข้าชื่อเสนอข้อบัญญัติท้องถิ่น พ.ศ. ...
เรียน นายอำเภอ ทุกอำเภอ นายกองกำกับการบริหารส่วนจังหวัดชลบุรี และนายกเทศมนตรีเมือง ทุกแห่ง

สิ่งที่ส่งมาด้วย สำเนาหนังสือกรมส่งเสริมการปกครองท้องถิ่น ที่ มท ๐๘๐๔.๕/ว ๑๘๑๑
ลงวันที่ ๑๖ มิถุนายน ๒๕๖๕

จำนวน ๑ ชุด

ด้วยจังหวัดชลบุรีได้รับแจ้งจากกรมส่งเสริมการปกครองท้องถิ่นว่า พระราชบัญญัติการเข้าชื่อเสนอข้อบัญญัติท้องถิ่น พ.ศ. ๒๕๖๕ ได้ประกาศในราชกิจจานุเบกษาแล้ว เมื่อวันที่ ๒๔ กุมภาพันธ์ ๒๕๖๕ และมีผลใช้บังคับตั้งแต่วันที่ถัดจากวันประกาศในราชกิจจานุเบกษาเป็นต้นไป โดยมาตรา ๙ กำหนดให้ผู้มีสิทธิเข้าชื่อเสนอข้อบัญญัติท้องถิ่นที่ประสงค์ให้องค์กรปกครองส่วนท้องถิ่นจัดทำร่างข้อบัญญัติท้องถิ่นหรือเชิญชวนให้ร่วมเข้าชื่อ ให้ยื่นคำร้องต่อประธานสภาท้องถิ่นตามระเบียบที่ประธานสภากำหนดโดยความเห็นชอบของสภาท้องถิ่น

จังหวัดชลบุรีพิจารณาแล้วเห็นว่า เพื่อให้การดำเนินการเป็นไปตามวัตถุประสงค์ของกฎหมาย จึงส่งตัวอย่างร่างระเบียบสภาท้องถิ่นว่าด้วยการดำเนินการของประชาชนในการเข้าชื่อเสนอข้อบัญญัติท้องถิ่น พ.ศ. สำหรับประกอบการพิจารณาจัดทำระเบียบของสภาท้องถิ่นตามความเหมาะสมกับบริบทของท้องถิ่น พร้อมแนวทางปฏิบัติตามกฎหมายดังกล่าว เพื่อเผยแพร่ประชาสัมพันธ์สร้างความรับรู้ความเข้าใจในการมีส่วนร่วมของประชาชนโดยการเข้าชื่อเสนอข้อบัญญัติท้องถิ่น รายละเอียดปรากฏตามสิ่งที่ส่งมาด้วย

จึงเรียนมาเพื่อทราบ สำหรับอำเภอขอให้แจ้งเทศบาลตำบลและองค์การบริหารส่วนตำบล ทุกแห่งในพื้นที่ดำเนินการต่อไปด้วย

เรียน นายอำเภอ
- เพื่อพิจารณา
ดตจ.ชลบุรี ส่งตัวอย่างร่างระเบียบสภาท้องถิ่น
พร้อมทั้งดำเนินการประชาสัมพันธ์แก่ประชาชนในกาเข้าชื่อ
ขออนุญาต ขัดแย้ง พศ...

ขอแสดงความนับถือ
ธ. ช. ช.
(นายกองชัย ฉายรัตน์กุล)
รองผู้ว่าราชการจังหวัด ปฏิบัติราชการแทน
ผู้ว่าราชการจังหวัดชลบุรี

-โปรดทราบ
-ในเคอร์รี่
ประธานสภา
จิติภาณี สารภี
นายก อบต.
น.นาโสน
๑๖ ต.ค. ๒๕๖๕
(นางสาวทศพร เคารกษา)

(นายสมพร หงษ์)
ผู้อำนวยการส่วนราชการ

- โทษทราบ
นายชย นพสง่า
หัวหน้าสำนักงานปลัด
สำนักงานส่งเสริมการปกครองท้องถิ่นจังหวัด
กลุ่มงานกฎหมาย ระเบียบ และเรื่องร้องทุกข์
โทร. ๐ ๓๖๗๗ ๐๒๒๕ ต่อ ๑๔

ปลัดองค์การบริหารส่วนตำบลนาโสน

ท.ร.ม.
(นายสมทรง ช้างชนะ)
นายกองค์การบริหารส่วนตำบลนาโสน

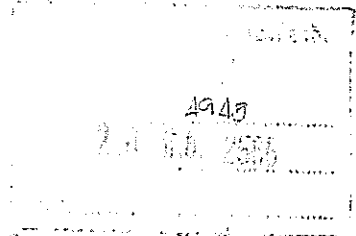

ที่ มท ๐๘๐๔.๕/ว

กรมส่งเสริมการปกครองท้องถิ่น

ถนนนครราชสีมา กทม. ๑๐๓๐๐

มิถุนายน ๒๕๖๕

เรื่อง ตัวอย่างร่างระเบียบสภาท้องถิ่นว่าด้วยการดำเนินการของประชาชนในการเข้าชื่อเสนอข้อบัญญัติท้องถิ่น พ.ศ.

เรียน ผู้ว่าราชการจังหวัด ทุกจังหวัด

- สิ่งที่ส่งมาด้วย
๑. พระราชบัญญัติการเข้าชื่อเสนอข้อบัญญัติท้องถิ่น พ.ศ. ๒๕๖๕
 ๒. แนวทางปฏิบัติตามพระราชบัญญัติการเข้าชื่อเสนอข้อบัญญัติท้องถิ่น พ.ศ. ๒๕๖๕
 ๓. ตัวอย่างร่างระเบียบสภาองค์การบริหารส่วนจังหวัด/สภาเทศบาล/สภาองค์การบริหารส่วนตำบล...(ระบุชื่อ)/สภาเมืองพัทยา ว่าด้วยการดำเนินการของประชาชนในการเข้าชื่อเสนอข้อบัญญัติท้องถิ่น พ.ศ.

ด้วยพระราชบัญญัติการเข้าชื่อเสนอข้อบัญญัติท้องถิ่น พ.ศ. ๒๕๖๕ ได้ประกาศในราชกิจจานุเบกษาแล้ว เมื่อวันที่ ๒๓ กุมภาพันธ์ ๒๕๖๕ และมีผลใช้บังคับตั้งแต่วันถัดจากวันประกาศในราชกิจจานุเบกษาเป็นต้นไป โดยมาตรา ๘ กำหนดให้ผู้มีสิทธิเข้าชื่อเสนอข้อบัญญัติท้องถิ่นที่ประสงค์ให้องค์กรปกครองส่วนท้องถิ่น จัดทำร่างข้อบัญญัติท้องถิ่นหรือเชิญชวนให้ร่วมเข้าชื่อ ให้ยื่นคำร้องต่อประธานสภาท้องถิ่นตามระเบียบที่ประธานสภาท้องถิ่นกำหนดโดยความเห็นชอบของสภาท้องถิ่น.

กรมส่งเสริมการปกครองท้องถิ่นพิจารณาแล้วเพื่อให้การดำเนินการเป็นไปตามวัตถุประสงค์ของกฎหมาย จึงได้จัดทำตัวอย่างร่างระเบียบสภาองค์การบริหารส่วนจังหวัด/สภาเทศบาล/สภาองค์การบริหารส่วนตำบล...(ระบุชื่อ)/สภาเมืองพัทยา ว่าด้วยการดำเนินการของประชาชนในการเข้าชื่อเสนอข้อบัญญัติท้องถิ่น พ.ศ. สำหรับประกอบการพิจารณาจัดทำระเบียบของสภาท้องถิ่นตามความเหมาะสมกับบริบทของท้องถิ่น พร้อมแนวทาง ปฏิบัติตามกฎหมายดังกล่าวเพื่อเผยแพร่ประชาสัมพันธ์สร้างความรู้ความเข้าใจในการมีส่วนร่วมของประชาชน โดยการเข้าชื่อเสนอข้อบัญญัติท้องถิ่น รายละเอียดปรากฏตาม QR - CODE ห้อยหนังสือนี้

จึงเรียนมาเพื่อโปรดทราบ และแจ้งให้นายอำเภอทุกอำเภอทราบ พร้อมแจ้งให้องค์กรปกครองส่วนท้องถิ่นพิจารณาดำเนินการต่อไป

ขอแสดงความนับถือ

(นายประยูร รัตนเสถียร)

อธิบดีกรมส่งเสริมการปกครองท้องถิ่น

กองกฎหมายและระเบียบท้องถิ่น

กลุ่มงานกฎหมายและระเบียบท้องถิ่น ๑

โทร/โทรสาร ๐-๒๒๕๑-๕๐๓๖

ไปรษณีย์อิเล็กทรอนิกส์ saraban@dla.go.th

ผู้ประสานงาน นกัสร ไทรธูณ

โทร. ๐๘-๙๖๑๖-๒๖๒๑



สิ่งที่ส่งมาด้วย

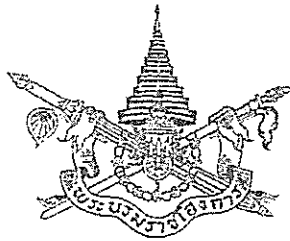

พระราชบัญญัติ
การเข้าชื่อเสนอข้อบัญญัติท้องถิ่น
พ.ศ. ๒๕๖๕

พระบาทสมเด็จพระปรเมนทรรามาธิบดีศรีสินทรมหาวชิราลงกรณ
พระวชิรเกล้าเจ้าอยู่หัว

ให้ไว้ ณ วันที่ ๒๓ กุมภาพันธ์ พ.ศ. ๒๕๖๕
เป็นปีที่ ๗ ในรัชกาลปัจจุบัน

พระบาทสมเด็จพระปรเมนทรรามาธิบดีศรีสินทรมหาวชิราลงกรณ พระวชิรเกล้าเจ้าอยู่หัว
มีพระบรมราชโองการโปรดเกล้าฯ ให้ประกาศว่า

โดยที่เป็นการสมควรปรับปรุงกฎหมายว่าด้วยการเข้าชื่อเสนอข้อบัญญัติท้องถิ่น

จึงทรงพระกรุณาโปรดเกล้าฯ ให้ตราพระราชบัญญัติขึ้นไว้โดยคำแนะนำและยินยอม
ของรัฐสภา ดังต่อไปนี้

มาตรา ๑ พระราชบัญญัตินี้เรียกว่า “พระราชบัญญัติการเข้าชื่อเสนอข้อบัญญัติท้องถิ่น
พ.ศ. ๒๕๖๕”

มาตรา ๒ พระราชบัญญัตินี้ให้ใช้บังคับตั้งแต่วันถัดจากวันประกาศในราชกิจจานุเบกษา
เป็นต้นไป

มาตรา ๓ ให้ยกเลิกพระราชบัญญัติว่าด้วยการเข้าชื่อเสนอข้อบัญญัติท้องถิ่น
พ.ศ. ๒๕๔๒

มาตรา ๔ ในพระราชบัญญัตินี้

ผู้มีสิทธิเข้าชื่อตามวรรคหนึ่งผู้ใดประสงค์จะดำเนินการเพื่อให้มีการเสนอร่างข้อบัญญัติท้องถิ่นตามพระราชบัญญัตินี้ เมื่อมีร่างข้อบัญญัติท้องถิ่นแล้ว ให้มีสิทธิเชิญชวนผู้มีสิทธิเลือกตั้งให้ร่วมเข้าชื่อให้ครบจำนวนตามวรรคสอง

การเชิญชวนผู้มีสิทธิเลือกตั้งให้ร่วมเข้าชื่อตามวรรคสามจะกระทำเป็นหนังสือหรือเชิญชวนผ่านทางสื่ออิเล็กทรอนิกส์ก็ได้ แต่ต้องแนบร่างข้อบัญญัติท้องถิ่นไปพร้อมกันด้วย

การร่วมเข้าชื่อต้องมีหลักฐานแสดงชื่อ ชื่อสกุล เลขประจำตัวประชาชนของผู้ร่วมเข้าชื่อ และข้อความที่แสดงให้เห็นว่าตนสมัครใจเข้าร่วมในการเสนอร่างข้อบัญญัติท้องถิ่นนั้น พร้อมทั้งลงลายมือชื่อและส่งไปยังสถานที่หรือผ่านทางสื่ออิเล็กทรอนิกส์ที่ผู้เชิญชวนกำหนดไว้ในหนังสือเชิญชวนหรือสื่ออิเล็กทรอนิกส์ตามวรรคสี่

มาตรา ๘ ผู้มีสิทธิเข้าชื่อเสนอข้อบัญญัติท้องถิ่นผู้ใดประสงค์จะเข้าชื่อเสนอข้อบัญญัติท้องถิ่น ให้ยื่นคำร้องต่อประธานสภาท้องถิ่น โดยคำร้องต้องประกอบด้วยเอกสาร ดังต่อไปนี้

(๑) เอกสารที่มีชื่อ ชื่อสกุล และเลขประจำตัวประชาชนของผู้เข้าชื่อทุกคน และข้อความที่แสดงให้เห็นว่าตนสมัครใจเข้าร่วมในการเสนอข้อบัญญัติท้องถิ่นนั้น พร้อมทั้งลงลายมือชื่อ

(๒) ร่างข้อบัญญัติท้องถิ่น ซึ่งต้องมีสาระสำคัญและเป็นไปตามแบบที่กำหนดในข้อบังคับการประชุมสภาท้องถิ่น

(๓) รายชื่อผู้แทนของผู้เข้าชื่อที่จะมีอำนาจดำเนินกิจการที่เกี่ยวข้องกับการเสนอและการพิจารณาข้อบัญญัติท้องถิ่น จำนวนไม่เกินสิบคน

(๔) คำรับรองของผู้แทนของผู้เข้าชื่อตาม (๓) ว่าผู้เข้าชื่อทุกคนเป็นผู้มีสิทธิเข้าชื่อตามมาตรา ๗ วรรคหนึ่ง และได้ลงลายมือชื่อด้วยตนเอง

ในกรณีที่ผู้ร่วมเข้าชื่อถอนการเข้าชื่อหรือตายภายหลังจากประธานสภาท้องถิ่นได้รับคำร้องตามวรรคหนึ่งแล้ว ให้ถือว่า การเข้าชื่อของผู้นั้นยังคงมีผลอยู่

มาตรา ๙ ผู้มีสิทธิเข้าชื่อเสนอข้อบัญญัติท้องถิ่นผู้ใดประสงค์จะเสนอร่างข้อบัญญัติท้องถิ่นตามพระราชบัญญัตินี้ และประสงค์จะให้องค์การปกครองส่วนท้องถิ่นดำเนินการจัดทำร่างข้อบัญญัติท้องถิ่นตามมาตรา ๘ (๒) ให้ หรือดำเนินการให้มีการเชิญชวนให้ร่วมเข้าชื่อตามมาตรา ๗ วรรคสาม วรรคสี่ และวรรคห้า หรือให้ดำเนินการทั้งสองกรณี ให้ยื่นคำร้องต่อประธานสภาท้องถิ่น และให้ประธานสภาท้องถิ่นมอบหมายให้ปลัดองค์การปกครองส่วนท้องถิ่นดำเนินการให้ตามความประสงค์ของผู้ร้อง

เมื่อผู้บริหารท้องถิ่นได้รับร่างข้อบัญญัติท้องถิ่นตามวรรคหนึ่งแล้ว ให้พิจารณาให้คำรับรองภายในสิบห้าวันนับแต่วันที่ได้รับ และมีหนังสือแจ้งไปยังประธานสภาท้องถิ่นเพื่อแจ้งผู้ยื่นคำร้องเสนอร่างข้อบัญญัติท้องถิ่นให้ทราบโดยเร็ว ทั้งนี้ ในกรณีที่ผู้บริหารท้องถิ่นไม่ให้คำรับรอง ให้แจ้งเหตุผลของการไม่ให้คำรับรองด้วย

มาตรา ๑๓ ในการพิจารณาร่างข้อบัญญัติท้องถิ่นของสภาท้องถิ่น ให้ตั้งคณะกรรมการวิสามัญเพื่อพิจารณาร่างข้อบัญญัติท้องถิ่นที่ผู้มีสิทธิเลือกตั้งเข้าชื่อเสนอ โดยให้สภาท้องถิ่นแต่งตั้งผู้แทนของผู้เข้าชื่อตามมาตรา ๘ (๓) ร่วมเป็นกรรมการวิสามัญด้วยไม่น้อยกว่าหนึ่งในสามของจำนวนกรรมการวิสามัญทั้งหมด

สภาท้องถิ่นต้องพิจารณาร่างข้อบัญญัติท้องถิ่นที่ประชาชนเสนอให้เสร็จสิ้นภายในระยะเวลาตามที่ข้อบังคับการประชุมสภาท้องถิ่นนั้นกำหนด

มาตรา ๑๔ บรรดาร่างข้อบัญญัติท้องถิ่นที่เสนอตามพระราชบัญญัตินี้และต้องตกไปเพราะเหตุอายุของสภาท้องถิ่นสิ้นสุดลงหรือมีการยุบสภาท้องถิ่น ถ้าภายในหนึ่งร้อยยี่สิบวันนับแต่วันที่เรียกประชุมสภาท้องถิ่นครั้งแรกภายหลังการเลือกตั้ง ผู้แทนของผู้เข้าชื่อเสนอร่างข้อบัญญัติท้องถิ่นตามมาตรา ๘ (๓) ยืนยันเป็นหนังสือต่อประธานสภาท้องถิ่นให้พิจารณาร่างข้อบัญญัติท้องถิ่นนั้นต่อไป ให้ประธานสภาท้องถิ่นดำเนินการเสนอร่างข้อบัญญัติท้องถิ่นนั้นต่อสภาท้องถิ่นเพื่อพิจารณาโดยเร็ว

มาตรา ๑๕ ผู้ใดกระทำความผิดฐานปลอมลายมือชื่อในการเข้าชื่อเสนอข้อบัญญัติท้องถิ่น ศาลอาจสั่งให้เพิกถอนสิทธิเลือกตั้งของผู้นั้นมีกำหนดไม่เกินห้าปีนับแต่วันที่ศาลสั่งก็ได้

มาตรา ๑๖ ปลัดองค์กรปกครองส่วนท้องถิ่นผู้ใดไม่ปฏิบัติตามที่ประธานสภาท้องถิ่นมอบหมายตามมาตรา ๙ วรรคหนึ่ง หรือมาตรา ๑๑ วรรคสาม โดยไม่มีเหตุอันสมควร ให้ถือว่าเป็นความผิดวินัย และให้ผู้มีอำนาจดำเนินการทางวินัยดำเนินการตามหน้าที่และอำนาจแก่ผู้นั้นโดยเร็ว

ในกรณีที่ปลัดองค์กรปกครองส่วนท้องถิ่นซึ่งได้รับมอบหมายตามมาตรา ๙ วรรคหนึ่ง หรือตามมาตรา ๑๑ วรรคสาม สั่งให้เจ้าหน้าที่ขององค์กรปกครองส่วนท้องถิ่นเป็นผู้ดำเนินการแทน หากเจ้าหน้าที่ดังกล่าวไม่ปฏิบัติตามคำสั่งโดยไม่มีเหตุอันสมควร ให้ถือว่าเป็นความผิดวินัย และให้ผู้มีอำนาจดำเนินการทางวินัยดำเนินการตามหน้าที่และอำนาจแก่ผู้นั้นโดยเร็ว

มาตรา ๑๗ การเข้าชื่อเสนอข้อบัญญัติท้องถิ่นที่ยื่นต่อประธานสภาท้องถิ่นที่ได้ดำเนินการไปโดยชอบตามพระราชบัญญัติว่าด้วยการเข้าชื่อเสนอข้อบัญญัติท้องถิ่น พ.ศ. ๒๕๔๒ และยังคงอยู่ใน

หมายเหตุ :- เหตุผลในการประกาศใช้พระราชบัญญัติฉบับนี้ คือ โดยที่มาตรา ๒๕๔ ของรัฐธรรมนูญแห่งราชอาณาจักรไทย บัญญัติให้ประชาชนผู้มีสิทธิเลือกตั้งในองค์กรปกครองส่วนท้องถิ่นมีสิทธิเข้าชื่อกันเพื่อเสนอข้อบัญญัติได้ตามหลักเกณฑ์ วิธีการ และเงื่อนไขที่กฎหมายบัญญัติ ประกอบกับพระราชบัญญัติว่าด้วยการเข้าชื่อเสนอข้อบัญญัติท้องถิ่น พ.ศ. ๒๕๔๒ มีบทบัญญัติบางประการไม่สอดคล้องกับรัฐธรรมนูญแห่งราชอาณาจักรไทย สมควรปรับปรุงให้เป็นไปตามรัฐธรรมนูญแห่งราชอาณาจักรไทยและปรับปรุงบทบัญญัติอื่นที่เกี่ยวข้องเพื่อให้ประชาชนผู้มีสิทธิเลือกตั้งในองค์กรปกครองส่วนท้องถิ่นสามารถเข้าชื่อเสนอข้อบัญญัติท้องถิ่นได้สะดวกและมีความเหมาะสมยิ่งขึ้น จึงจำเป็นต้องตราพระราชบัญญัตินี้



แนวทางปฏิบัติ

พระราชบัญญัติการเข้าชื่อเสนอข้อบัญญัติท้องถิ่น พ.ศ. ๒๕๖๕

ลำดับ	เรื่อง	สาระสำคัญ
๑.	เรื่องที่ยื่นเข้าชื่อเสนอข้อบัญญัติท้องถิ่น	เรื่องที่อยู่ในหน้าที่และอำนาจ อปท. ยกเว้นการเข้าชื่อเสนอข้อบัญญัติงบประมาณรายจ่ายประจำปีและงบประมาณรายจ่ายเพิ่มเติม ต้องมีคำรับรองของผู้บริหารท้องถิ่น
๒.	คุณสมบัติ และจำนวนผู้มีสิทธิเข้าชื่อเสนอข้อบัญญัติท้องถิ่น	คุณสมบัติและลักษณะต้องห้าม ๑. เป็นผู้มีสิทธิเลือกตั้งใน อปท. ในวันที่ยื่นคำร้องเสนอ ๒. ไม่อยู่ในระหว่างเป็นผู้ถูกต้องห้ามมิให้ใช้สิทธิเลือกตั้งจำนวนผู้มีสิทธิเข้าชื่อ ไม่น้อยกว่า ๓ พันคนหรือไม่น้อยกว่า ๑ ใน ๒๐ ของจำนวนผู้มีสิทธิเลือกตั้ง ในการเลือกตั้งครั้งที่ผ่านมา แล้วแต่จำนวนใดจะน้อยกว่า
๓.	การยื่นคำร้องและเอกสารประกอบ	ผู้มีสิทธิเข้าชื่อเสนอข้อบัญญัติท้องถิ่นยื่นคำร้องต่อประธานสภาท้องถิ่น โดยคำร้องต้องประกอบด้วย ๑. เอกสารชื่อ ชื่อสกุล และเลขบัตรประชาชน และข้อความว่าสมัครใจพร้อมลงลายมือชื่อ (อปท. มีระบบสารสนเทศในการตรวจสอบเป็นผู้มีสิทธิเลือกตั้งได้ การเข้าชื่อทำได้โดยไม่ต้องลงลายมือชื่อ) ๒. ร่างข้อบัญญัติท้องถิ่น สาระสำคัญเป็นไปตามแบบในข้อบังคับการประชุมสภาท้องถิ่น ๓. รายชื่อผู้แทนของผู้เข้าชื่อ ไม่เกิน ๑๐ คน ๔. คำรับรองของผู้แทนของผู้เข้าชื่อและผู้เข้าชื่อทุกคนเป็นผู้มีสิทธิเข้าชื่อ กรณีผู้เข้าชื่อถอนการเข้าชื่อหรือตายภายหลังที่ประธานสภาท้องถิ่นได้รับคำร้อง ให้ถือว่า การเข้าชื่อนั้นยังมีผลอยู่
๔.	การขอให้อปท. จัดทำร่างข้อบัญญัติท้องถิ่นหรือเชิญชวนให้ร่วมเข้าชื่อ	๑. ผู้มีสิทธิเข้าชื่อประสงค์ให้ อปท. จัดทำร่างข้อบัญญัติท้องถิ่นหรือเชิญชวนให้ร่วมเข้าชื่อ ให้ยื่นคำร้องต่อประธานสภาท้องถิ่น ๒. ประธานสภาท้องถิ่นมอบหมายให้ปลัด อปท. ดำเนินการได้ ๓. จำนวนผู้เข้าชื่อยื่นคำร้องจะเกิน ๑๐ คนไม่ได้ ๔. กรณี มท. หรืออปท. มีระบบสารสนเทศที่ยืนยันตัวบุคคลและตรวจสอบเป็นผู้มีสิทธิเลือกตั้ง สามารถเข้าชื่อผ่านระบบได้โดยไม่ต้องลงลายมือชื่อ ๕. จำนวนผู้เข้าชื่อยื่นคำร้อง หลักเกณฑ์ วิธีการ และเงื่อนไขในการยื่นคำร้อง วิธีประกาศเชิญชวน และระยะเวลาดำเนินการ

ลำดับ	เรื่อง	สาระสำคัญ
๑๐.	การเพิกถอนสิทธิการเลือกตั้ง ของผู้ปลอมลายมือชื่อ	ผู้ใดกระทำความผิดฐานปลอมลายมือชื่อในการเข้าชื่อเสนอ ข้อบัญญัติท้องถิ่น ศาลอาจสั่งให้เพิกถอนสิทธิการเลือกตั้ง มีกำหนดไม่เกินห้าปีนับแต่วันที่ศาลสั่งก็ได้
๑๑.	การดำเนินการทางวินัย	ในกรณีที่ปลัดอปท.และเจ้าหน้าที่อปท.ไม่ปฏิบัติตามที่ได้รับ มอบหมายโดยไม่มีเหตุอันสมควร ให้ถือว่าเป็นความผิดวินัย
๑๒.	กำหนดเวลาการออกระเบียบ	๑. ให้กระทรวงมหาดไทยและองค์กรปกครองส่วนท้องถิ่น ดำเนินการแก้ไขเพิ่มเติมบรรดาระเบียบ ข้อบังคับ ประกาศ หรือคำสั่ง ให้แล้วเสร็จภายใน ๑๒๐ วัน นับแต่วันที่ พ.ร.บ. ใช้บังคับ ๒. ในระหว่างที่ยังไม่มีการแก้ไขระเบียบ ข้อบังคับ ประกาศ หรือคำสั่ง ให้เป็นไปตามที่ประธานสภากำหนด

จัดทำโดย กองกฎหมายและระเบียบท้องถิ่น
กรมส่งเสริมการปกครองท้องถิ่น
วันที่ ๑๙ พฤษภาคม ๒๕๖๕

คำร้องขอให้จัดทำร่างข้อบัญญัติท้องถิ่น

เขียนที่.....

วันที่.....เดือน.....พ.ศ.

เรื่อง ขอให้ดำเนินการจัดทำร่างข้อบัญญัติท้องถิ่น

เรียน ประธานสภาท้องถิ่น

สิ่งที่ส่งมาด้วย ๑. ร่างข้อบัญญัติท้องถิ่น.....จำนวน ๑ ฉบับ (ถ้ามี)

๒. บันทึกหลักการและเหตุผลร่างข้อบัญญัติท้องถิ่น (ถ้ามี)

๓. บัญชีรายชื่อผู้ขอให้จัดทำร่างข้อบัญญัติท้องถิ่น

ด้วยข้าพเจ้าซึ่งเป็นผู้มีสิทธิเลือกตั้ง จำนวน คน มีความประสงค์ร้องขอให้องค์กร

ปกครองส่วนท้องถิ่น ดำเนินการจัดทำร่างข้อบัญญัติท้องถิ่น.....

โดยมีรายชื่อดังต่อไปนี้

ลำดับ ที่	ชื่อ - ชื่อสกุล เลขประจำตัวประชาชน	ลายมือชื่อ
๑.	นาย/นาง/นางสาว เลขประจำตัวประชาชน :	
๒.	นาย/นาง/นางสาว เลขประจำตัวประชาชน :	
๓.	นาย/นาง/นางสาว เลขประจำตัวประชาชน :	
๔.	นาย/นาง/นางสาว เลขประจำตัวประชาชน :	
๕.	นาย/นาง/นางสาว เลขประจำตัวประชาชน :	
๖.	นาย/นาง/นางสาว เลขประจำตัวประชาชน :	

ตัวอย่าง

เอกสารหมายเลข ๒

คำร้องขอให้เชิญชวนผู้มีสิทธิเลือกตั้งให้ร่วมเข้าชื่อเสนอร่างข้อบัญญัติท้องถิ่น

เขียนที่.....

วันที่.....เดือน.....พ.ศ.

เรื่อง ขอให้เชิญชวนผู้มีสิทธิเลือกตั้งให้ร่วมเข้าชื่อเสนอร่างข้อบัญญัติท้องถิ่น

เรียน ประธานสภาท้องถิ่น

สิ่งที่ส่งมาด้วย ๑. ร่างข้อบัญญัติท้องถิ่น.....จำนวน ๑ ฉบับ

๒. บันทึกหลักการและเหตุผลร่างข้อบัญญัติท้องถิ่น

๓. บัญชีรายชื่อผู้เชิญชวน

ด้วยข้าพเจ้าซึ่งคณะผู้เชิญชวน จำนวน คน มีความประสงค์ร้องขอให้องค์กรปกครองส่วนท้องถิ่น ดำเนินการเชิญชวนผู้มีสิทธิเลือกตั้งให้ร่วมเข้าชื่อเสนอร่างข้อบัญญัติท้องถิ่น.....โดยมีรายชื่อดังต่อไปนี้

ลำดับ ที่	ชื่อ - ชื่อสกุล เลขประจำตัวประชาชน	ลายมือชื่อ
๑.	นาย/นาง/นางสาว เลขประจำตัวประชาชน :	
๒.	นาย/นาง/นางสาว เลขประจำตัวประชาชน :	
๓.	นาย/นาง/นางสาว เลขประจำตัวประชาชน :	
๔.	นาย/นาง/นางสาว เลขประจำตัวประชาชน :	
๕.	นาย/นาง/นางสาว เลขประจำตัวประชาชน :	
๖.	นาย/นาง/นางสาว เลขประจำตัวประชาชน :	

ตัวอย่าง

เอกสารหมายเลข ๓

คำร้องเสนอร่างข้อบัญญัติท้องถิ่น

(ตามมาตรา ๘ ภายหลังเชิญชวนผู้มีสิทธิเลือกตั้งร่วมกันเข้าชื่อ
เสนอร่างข้อบัญญัติท้องถิ่นได้จำนวนไม่น้อยกว่า ๓,๐๐๐ คน หรือ ไม่น้อยกว่า ๑ ใน ๒๐ แล้ว)

เขียนที่.....

วันที่.....เดือน.....พ.ศ.

เรื่อง ขอยื่นคำร้องเสนอร่างข้อบัญญัติท้องถิ่น เรื่อง พ.ศ.

เรียน ประธานสภาท้องถิ่น

สิ่งที่ส่งมาด้วย ๑. ร่างข้อบัญญัติท้องถิ่น เรื่อง พ.ศ.

๒. เอกสารการลงลายมือชื่อของผู้มีสิทธิเลือกตั้ง จำนวน.....ชุด

๓. บัญชีรายชื่อผู้แทนของผู้เข้าชื่อเสนอร่างข้อบัญญัติท้องถิ่น เรื่อง พ.ศ. จำนวน....คน

๔. คำรับรองของผู้แทนผู้เข้าชื่อเสนอร่างข้อบัญญัติท้องถิ่น

ด้วย ข้าพเจ้า.....(ชื่อ / ชื่อสกุล)..... กับคณะ ผู้มีสิทธิเลือกตั้ง

ได้ดำเนินการเชิญชวนผู้มีสิทธิเลือกตั้งร่วมกันเข้าชื่อเสนอร่างข้อบัญญัติท้องถิ่น เรื่อง พ.ศ.

ได้จำนวน..... คนแล้ว จึงขอยื่นคำร้องเสนอร่างข้อบัญญัติท้องถิ่นดังกล่าว ต่อประธานสภาท้องถิ่น

เพื่อพิจารณาดำเนินการต่อไป รายละเอียดปรากฏตามเอกสารสิ่งที่ส่งมาด้วย

จึงเรียนมาเพื่อโปรดพิจารณา

ขอแสดงความนับถือ

(.....)

ผู้แทนผู้เข้าชื่อเสนอร่างข้อบัญญัติท้องถิ่น

โทร.

ตัวอย่าง

เอกสารหมายเลข ๔

หลักฐานการลงลายมือชื่อของผู้เข้าชื่อเสนอร่างข้อบัญญัติท้องถิ่น

ร่างข้อบัญญัติท้องถิ่น เรื่อง..... พ.ศ.

เขียนที่.....

วันที่.....เดือน.....พ.ศ.

๑.	ชื่อและชื่อสกุล	
๒.	เลขประจำตัวประชาชน	____ - ____ - ____ - ____ - ____

ข้าพเจ้าขอรับรองว่า ข้าพเจ้าสมัครใจเข้าร่วมในการเสนอร่างข้อบัญญัติท้องถิ่นฉบับนี้



ลงชื่อ ผู้เข้าชื่อเสนอข้อบัญญัติท้องถิ่น
(.....)

หมายเหตุ ๑. ตรวจสอบร่างข้อบัญญัติท้องถิ่นฉบับนี้ ได้ที่ผู้เชิญชวน หรือเว็บไซต์.....และสื่อออนไลน์.....

๒. ให้ส่งหลักฐานการเข้าชื่อเสนอข้อบัญญัติท้องถิ่นไปยังสถานที่ หรือทางสื่ออิเล็กทรอนิกส์
ที่ผู้เชิญชวนกำหนดไว้



สรุปสาระสำคัญของร่างพระราชบัญญัติว่าด้วยการเข้าชื่อเสนอข้อบัญญัติท้องถิ่น พ.ศ.
(ฉบับกรมส่งเสริมการปกครองท้องถิ่น)

กระทรวงมหาดไทย โดยกรมส่งเสริมการปกครองส่วนท้องถิ่นได้จัดทำสรุปสาระสำคัญของร่างพระราชบัญญัติว่าด้วยการเข้าชื่อเสนอข้อบัญญัติท้องถิ่น พ.ศ. เพื่อให้กฎหมายว่าด้วยการเข้าชื่อเสนอข้อบัญญัติท้องถิ่น มีความสอดคล้องกับสถานการณ์ในปัจจุบัน โดยจะยกเลิกพระราชบัญญัติว่าด้วยการเข้าชื่อเสนอข้อบัญญัติท้องถิ่น พ.ศ. ๒๕๔๒ ซึ่งยังมีบทบัญญัติบางประการไม่สอดคล้องกับรัฐธรรมนูญแห่งราชอาณาจักรไทย พุทธศักราช ๒๕๖๐ สมควรปรับปรุงให้เป็นไปตามหลักการที่กำหนดไว้ในรัฐธรรมนูญแห่งราชอาณาจักรไทย จึงจำเป็นต้องยกร่างกฎหมายฉบับนี้ขึ้นใหม่ และปรับปรุงบทบัญญัติอื่นที่เกี่ยวข้องเพื่อให้ประชาชนในท้องถิ่นสามารถเข้าชื่อเสนอข้อบัญญัติท้องถิ่นได้สะดวก และมีความเหมาะสมยิ่งขึ้น ดังต่อไปนี้

๑. เหตุผลและความจำเป็นในการเสนอร่างพระราชบัญญัติ

ปัจจุบันการมีส่วนร่วมของประชาชนในการเสนอข้อบัญญัติท้องถิ่นมีความยุ่งยากไม่สะดวกในการดำเนินการ เนื่องจากบทบัญญัติแห่งกฎหมายที่ให้ประชาชนมีส่วนร่วมในการเข้าชื่อเสนอข้อบัญญัติท้องถิ่นที่ใช้บังคับอยู่ในปัจจุบัน ซึ่งได้แก่ พระราชบัญญัติว่าด้วยการเข้าชื่อเสนอข้อบัญญัติท้องถิ่น พ.ศ. ๒๕๔๒ ได้กำหนดหลักเกณฑ์และเงื่อนไขในการใช้สิทธิของประชาชนไว้อยู่ในระดับที่สูงมาก เป็นผลให้การใช้สิทธิและการมีส่วนร่วมของประชาชนในการเข้าชื่อเพื่อเสนอข้อบัญญัติท้องถิ่นโดยประชาชนตามพระราชบัญญัตินี้ดังกล่าวเกิดขึ้นได้ยากและนับแต่พระราชบัญญัตินี้ดังกล่าวใช้บังคับมาตั้งแต่ปี พ.ศ. ๒๕๔๒ เป็นต้นมา ยังไม่ปรากฏว่ามีประชาชนได้ร่วมกันเข้าชื่อเสนอข้อบัญญัติท้องถิ่นแต่ประการใด

ดังนั้น เพื่อให้การมีส่วนร่วมของประชาชนในการเสนอข้อบัญญัติท้องถิ่นขึ้นใช้ภายในเขตท้องถิ่นเป็นไปได้โดยสะดวกและง่ายยิ่งขึ้น ตามหลักการแห่งการปกครองตนเองตามเจตนารมณ์ของประชาชนในท้องถิ่นจึงสมควรปรับปรุงกฎหมายดังกล่าวโดยยกเลิกพระราชบัญญัติว่าด้วยการเข้าชื่อเสนอข้อบัญญัติท้องถิ่น พ.ศ. ๒๕๔๒ และให้มีพระราชบัญญัติว่าด้วยการเข้าชื่อเสนอข้อบัญญัติท้องถิ่น พ.ศ. แทน

๒. สาระสำคัญของร่างพระราชบัญญัติ

(๑) กำหนดนิยาม และแก้ไขเพิ่มเติมนิยาม เพื่อให้เกิดความชัดเจนเช่น ข้อบัญญัติท้องถิ่น ผู้บริหารท้องถิ่น ผู้มีสิทธิเลือกตั้ง ผู้ริเริ่ม (ร่างมาตรา ๔)

(๒) กำหนดจำนวนผู้มีสิทธิเข้าชื่อเสนอข้อบัญญัติท้องถิ่น โดยปรับลดจำนวนลงจาก "จำนวนไม่น้อยกว่ากึ่งหนึ่ง" เป็น "ต้องมีผู้มีสิทธิเลือกตั้งรวมกันไม่น้อยกว่าห้าพันคนหรือไม่น้อยกว่าหนึ่งในห้าของจำนวนผู้มีสิทธิเลือกตั้งในองค์กรปกครองส่วนท้องถิ่นนั้น ในวันที่ ๑ มกราคม ของปีที่มีการเข้าชื่อเสนอข้อบัญญัติท้องถิ่นสำหรับการเข้าชื่อเสนอข้อบัญญัติกรุงเทพมหานครต้องมีผู้มีสิทธิเลือกตั้งในกรุงเทพมหานครรวมกันไม่น้อยกว่าหนึ่งหมื่นคน" สอดคล้องกับรัฐธรรมนูญ พุทธศักราช ๒๕๕๐ มาตรา ๑๔๒ (๔) และมาตรา ๑๖๓ และร่างรัฐธรรมนูญ พุทธศักราช (วันที่ ๒๙ มีนาคม ๒๕๕๙) มาตรา ๑๓๓ (๓) เพื่อให้ประชาชนในท้องถิ่นสามารถเข้าชื่อเสนอข้อบัญญัติท้องถิ่นได้สะดวกมากขึ้น (ร่างมาตรา ๕) โดยในการเข้าชื่อเสนอข้อบัญญัติท้องถิ่นอาจมีผู้ริเริ่มซึ่งเป็นผู้มีสิทธิเลือกตั้งในองค์กรปกครองส่วนท้องถิ่นจำนวนไม่น้อยกว่ายี่สิบคน เพื่อดำเนินการจัดให้มีการรวบรวมลายมือชื่อของผู้มีสิทธิเลือกตั้งในองค์กรปกครองส่วนท้องถิ่น โดยแจ้งให้

ประธานสภาท้องถิ่นทราบเป็นหนังสือและขอให้องค์กรปกครองส่วนท้องถิ่นหรือหน่วยงานที่มีอำนาจหน้าที่เกี่ยวกับการช่วยเหลือในการจัดทำร่างกฎหมายแก่ประชาชนประชาชนสัมพันธ์ให้ประชาชนทราบถึงการเข้าชื่อเสนอข้อบัญญัติท้องถิ่นดังกล่าว (ร่างมาตรา ๕/๑)

(๓) กำหนดรายละเอียดคำร้องขอให้ประธานสภาท้องถิ่นดำเนินการให้สภาท้องถิ่นพิจารณาออกข้อบัญญัติท้องถิ่นซึ่งรวมถึงเนื้อหาสาระของร่างข้อบัญญัติท้องถิ่น ซึ่งอยู่ในอำนาจหน้าที่ขององค์กรปกครองส่วนท้องถิ่นนั้นต้องมีความชัดเจนอย่างเพียงพอและกำหนดผู้มีสิทธิเลือกตั้งในองค์กรปกครองส่วนท้องถิ่นผู้ใดร่วมลงชื่อในการเข้าชื่อดังกล่าวโดยถูกต้องตามพระราชบัญญัตินี้แล้วให้ถือว่าการเข้าชื่อนั้นมีผลสมบูรณ์และจะถอนการเข้าชื่อในภายหลังอีกมิได้ (ร่างมาตรา ๖)

(๔) กำหนดหลักเกณฑ์ในตรวจสอบคำร้องขอให้ประธานสภาท้องถิ่นดำเนินการให้สภาท้องถิ่นพิจารณาออกข้อบัญญัติ การปิดประกาศและการคัดค้านรายชื่อผู้เข้าชื่อ การแจ้งให้ผู้แทนของผู้เข้าชื่อทราบเพื่อดำเนินการจัดให้มีการเข้าชื่อเพิ่มเติมให้ครบ (ร่างมาตรา ๗)

(๕) กำหนดให้เป็นหน้าที่ขององค์กรปกครองส่วนท้องถิ่นที่จะต้องดำเนินการยกร่างข้อบัญญัติท้องถิ่นและเสนอต่อสภาท้องถิ่นโดยเร็ว เพื่อให้สภาท้องถิ่นต้องพิจารณาร่างข้อบัญญัติที่ประชาชนเสนอให้เสร็จสิ้นภายในระยะเวลาและตามหลักเกณฑ์ที่ข้อบังคับการประชุมสภาท้องถิ่นนั้นกำหนด (ร่างมาตรา ๘)

(๖) กำหนดระยะเวลาในการพิจารณาร่างข้อบัญญัติท้องถิ่นซ้ำ ในกรณีที่สภาท้องถิ่นไม่เห็นชอบร่างข้อบัญญัติท้องถิ่นที่มีสิทธิเข้าชื่อเสนอมา สภาท้องถิ่นจะพิจารณาร่างข้อบัญญัติท้องถิ่นของผู้มีสิทธิเข้าชื่อที่มีหลักการเดียวกันนั้นซ้ำอีกภายในกำหนดเวลาหนึ่งปีมิได้ (ร่างมาตรา ๙)

(๗) การกำหนดโทษทางอาญากับผู้กระทำความผิดในการเสนอข้อบัญญัติท้องถิ่นและเพื่อเป็นการป้องกันและปราบปรามการดำเนินการที่มีชอบด้วยกฎหมายในการเสนอข้อบัญญัติท้องถิ่น (ร่างมาตรา ๑๐ - ร่างมาตรา ๑๒)

(๘) กำหนดบทเฉพาะกาลให้การเข้าชื่อเสนอข้อบัญญัติท้องถิ่นที่ยื่นต่อประธานสภาท้องถิ่นแล้วก่อนวันที่พระราชบัญญัตินี้ใช้บังคับ ถ้าได้กระทำถูกต้องตามพระราชบัญญัติว่าด้วยการเข้าชื่อเสนอข้อบัญญัติท้องถิ่น พ.ศ. ๒๕๔๒ แล้ว ให้ถือว่าเป็นการเข้าชื่อเสนอข้อบัญญัติท้องถิ่นตามพระราชบัญญัตินี้ (ร่างมาตรา ๑๓)

(๙) กำหนดให้รัฐมนตรีว่าการกระทรวงมหาดไทยเป็นผู้รักษาการตามพระราชบัญญัตินี้ (ร่างมาตรา ๑๔)

การเข้าชื่อเสนอข้อบัญญัติท้องถิ่น (กฎหมายตามรัฐธรรมนูญ มาตรา ๒๕๔)

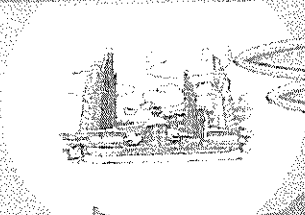

หลักการ : ทำให้การเสนอข้อบัญญัติท้องถิ่นง่ายขึ้น

สาระสำคัญ

- ๑ ประเภทข้อบัญญัติ
- ๒ จำนวนผู้เสนอ
- ๓ การจัดทำข้อบัญญัติ
- ๔ การเสนอข้อบัญญัติ

พ.ร.บ.เสนอข้อบัญญัติฯ

- ข้อบัญญัติทุกประเภท
- ไม่น้อยกว่ากึ่งหนึ่ง (ของผู้มีสิทธิเลือกตั้ง)
- ผู้เข้าชื่อจะต้องจัดทำร่าง
- ประธานสภาท้องถิ่นเสนอเข้าสู่การพิจารณา

ร่าง พ.ร.บ.เสนอข้อบัญญัติฯ

- ข้อบัญญัติ ยกเว้นข้อบัญญัติงบประมาณรายจ่าย
- ไม่น้อยกว่า ๕,๐๐๐ คน หรือไม่น้อยกว่า ๑ ใน ๕
- กรณีกทม. ไม่น้อยกว่า ๑๐,๐๐๐ คน (ของผู้มีสิทธิเลือกตั้ง)
- อปท.มีหน้าที่จัดทำร่าง
- ผู้บริหารท้องถิ่นเสนอเข้าสู่การพิจารณาของสภาท้องถิ่น

สรุปร่าง พ.ร.บ.ว่าด้วยการเข้าชื่อเสนอข้อบัญญัติท้องถิ่น พ.ศ.

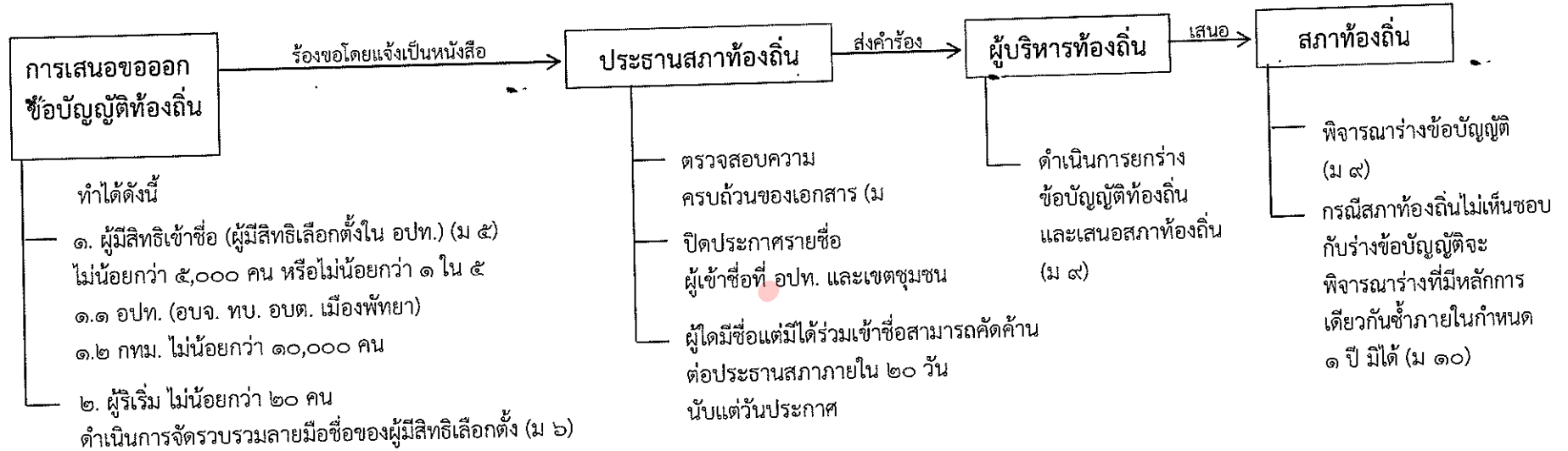

ร่าง

พระราชบัญญัติ

ว่าด้วยการเข้าชื่อเสนอข้อบัญญัติท้องถิ่น

พ.ศ.

.....
.....
.....

โดยที่เป็นการสมควรปรับปรุงกฎหมายว่าด้วยการเข้าชื่อเสนอข้อบัญญัติท้องถิ่น

พระราชบัญญัตินี้มีบทบัญญัติบางประการเกี่ยวกับการจำกัดสิทธิเสรีภาพของบุคคล ซึ่งมาตรา ๒๖ ประกอบมาตรา ๔๐ มาตรา ๗๗ และมาตรา ๒๕๔ ของรัฐธรรมนูญแห่งราชอาณาจักรไทย พุทธศักราช ๒๕๖๐ บัญญัติให้กระทำได้โดยอาศัยอำนาจของบทบัญญัติแห่งกฎหมาย

มาตรา ๑ พระราชบัญญัตินี้เรียกว่า “พระราชบัญญัติว่าด้วยการเข้าชื่อเสนอข้อบัญญัติท้องถิ่น พ.ศ.”

มาตรา ๒ พระราชบัญญัตินี้ให้ใช้บังคับตั้งแต่วันถัดจากวันประกาศในราชกิจจานุเบกษาเป็นต้นไป

มาตรา ๓ ให้ยกเลิกพระราชบัญญัติว่าด้วยการเข้าชื่อเสนอข้อบัญญัติท้องถิ่น พ.ศ. ๒๕๔๒

มาตรา ๔ ในพระราชบัญญัตินี้

“องค์กรปกครองส่วนท้องถิ่น” หมายความว่า องค์กรบริหารส่วนจังหวัด เทศบาล องค์กรบริหารส่วนตำบล และกรุงเทพมหานคร เมืองพัทยา รวมตลอดถึงองค์กรปกครองส่วนท้องถิ่นรูปแบบอื่นที่มีกฎหมายจัดตั้งขึ้น

“ข้อบัญญัติท้องถิ่น” หมายความว่า กฎซึ่งออกโดยอาศัยอำนาจนิติบัญญัติขององค์กรปกครองส่วนท้องถิ่นที่มีกฎหมายจัดตั้งขึ้น แต่ไม่รวมถึงข้อบัญญัติงบประมาณรายจ่ายประจำปีและข้อบัญญัติงบประมาณรายจ่ายเพิ่มเติม

“ผู้บริหารท้องถิ่น” หมายความว่า นายกองค้การบริหารส่วนจังหวัด นายเทศมนตรี นายกองค้การบริหารส่วนตำบล และผู้ว่าราชการกรุงเทพมหานคร นายกเมืองพัทยา รวมตลอดถึงผู้บริหารองค์กรปกครองส่วนท้องถิ่นรูปแบบอื่นที่มีกฎหมายจัดตั้งขึ้น”

“ประธานสภาท้องถิ่น” หมายความว่า บุคคลผู้ทำหน้าที่ประธานของสภาท้องถิ่น ในองค์กรปกครองส่วนท้องถิ่นที่มีการเข้าชื่อเสนอให้สภาท้องถิ่นนั้นพิจารณาออกข้อบัญญัติท้องถิ่น

“ผู้มีสิทธิเลือกตั้ง” หมายความว่า ผู้มีสิทธิเลือกตั้งซึ่งมิได้เสียสิทธิในการเข้าชื่อร้องขอให้สภาท้องถิ่นพิจารณาออกข้อบัญญัติท้องถิ่น ทั้งนี้ ตามกฎหมายว่าด้วยการเลือกตั้งสมาชิกสภาท้องถิ่นหรือผู้บริหารท้องถิ่น”

“ผู้ริเริ่ม” หมายความว่า ผู้มีสิทธิเลือกตั้งในองค์กรปกครองส่วนท้องถิ่นที่เริ่มดำเนินการจัดให้มีการเข้าชื่อเสนอร่างข้อบัญญัติท้องถิ่นต่อประธานสภาท้องถิ่น

มาตรา ๕ ผู้มีสิทธิเข้าชื่อร้องขอต่อประธานสภาท้องถิ่นเพื่อให้สภาท้องถิ่นพิจารณาออกข้อบัญญัติท้องถิ่นต้องเป็นผู้มีสิทธิเลือกตั้งในองค์กรปกครองส่วนท้องถิ่นนั้นอยู่ในวันที่ยื่นคำร้อง

การเข้าชื่อเสนอข้อบัญญัติท้องถิ่นต้องมีผู้มีสิทธิเลือกตั้งรวมกันไม่น้อยกว่าห้าพันคนหรือไม่น้อยกว่าหนึ่งในห้าของจำนวนผู้มีสิทธิเลือกตั้งในองค์กรปกครองส่วนท้องถิ่นนั้น ในวันที่ ๑ มกราคม ของปีที่มีการเข้าชื่อเสนอข้อบัญญัติท้องถิ่น สำหรับการเข้าชื่อเสนอข้อบัญญัติกรุงเทพมหานครต้องมีผู้มีสิทธิเลือกตั้งในกรุงเทพมหานครรวมกันไม่น้อยกว่าหนึ่งหมื่นคน

มาตรา ๖ ในการเข้าชื่อเสนอร่างข้อบัญญัติต่อประธานสภาท้องถิ่น อาจมีผู้ริเริ่มซึ่งเป็นผู้มีสิทธิเลือกตั้งในองค์กรปกครองส่วนท้องถิ่นจำนวนไม่น้อยกว่ายี่สิบคนเพื่อดำเนินการจัดให้มีการรวบรวมลายมือชื่อของผู้มีสิทธิเลือกตั้งในองค์กรปกครองส่วนท้องถิ่น โดยแจ้งให้ประธานสภาท้องถิ่นทราบเป็นหนังสือพร้อมด้วยเอกสารดังต่อไปนี้

(๑) เนื้อหาสาระของร่างข้อบัญญัติท้องถิ่นที่ประสงค์จะตราขึ้นเป็นข้อบัญญัติท้องถิ่นตามมาตรา ๖

(๒) รายชื่อของผู้ริเริ่มพร้อมด้วยสำเนาบัตรประจำตัวประชาชน หรือบัตรหรือหลักฐานอื่นใดของทางราชการหรือหน่วยงานของรัฐที่มีรูปถ่ายสามารถแสดงตนได้ รวมทั้งบัตรประจำตัวประชาชนที่หมดอายุ

ในกรณีที่ผู้ริเริ่มประสงค์จะให้องค์กรปกครองส่วนท้องถิ่นหรือหน่วยงานที่มีอำนาจหน้าที่เกี่ยวกับการช่วยเหลือในการจัดทำร่างกฎหมายแก่ประชาชนประชาสัมพันธ์ให้ประชาชนทราบถึงการเข้าชื่อเสนอข้อบัญญัติท้องถิ่นดังกล่าวก่อนที่จะแจ้งประธานสภาท้องถิ่นตามวรรคหนึ่ง ก็ให้องค์กรปกครองส่วนท้องถิ่นหรือหน่วยงานนั้นดำเนินการให้ตามควรแก่กรณีโดยไม่ชักช้า

มาตรา ๗ คำร้องขอให้ประธานสภาท้องถิ่นดำเนินการให้สภาท้องถิ่นพิจารณาออกข้อบัญญัติท้องถิ่นต้องมีรายละเอียดดังต่อไปนี้

(๑) ชื่อ ที่อยู่ และลายมือชื่อของผู้เข้าชื่อทุกคน พร้อมทั้งสำเนาบัตรประจำตัวประชาชน หรือบัตรหรือหลักฐานอื่นใดของทางราชการที่มีรูปถ่ายสามารถแสดงตนได้ รวมทั้งบัตรประจำตัวประชาชนที่หมดอายุ และในเอกสารการลงลายมือชื่อของผู้มีสิทธิเลือกตั้งทุกแผ่นต้องปรากฏข้อความให้ผู้ประสงค์จะลงลายมือชื่อทราบ

ว่าเป็นการลงลายมือชื่อเพื่อเสนอข้อบัญญัติท้องถิ่นเกี่ยวกับเรื่องใด และสามารถตรวจสอบเนื้อหาข้อบัญญัติท้องถิ่นได้ที่ใด

(๒) เนื้อหาสาระของร่างข้อบัญญัติท้องถิ่นที่ประสงค์จะตราขึ้นเป็นข้อบัญญัติท้องถิ่น ซึ่งอยู่ในอำนาจหน้าที่ขององค์กรปกครองส่วนท้องถิ่นนั้น ต้องมีความชัดเจนอย่างเพียงพอ ในการนี้จะมีสรุปสาระสำคัญ และคำชี้แจงความมุ่งหมายของการกำหนดหลักการในแต่ละเรื่องด้วยก็ได้

(๓) รายชื่อผู้แทนของผู้เข้าชื่อที่จะมีอำนาจดำเนินกิจการที่เกี่ยวข้องกับการเสนอและการพิจารณาข้อบัญญัติท้องถิ่น

(๔) คำรับรองของผู้แทนของผู้เข้าชื่อตาม (๓) ว่าผู้เข้าชื่อทุกคนเป็นผู้มีสิทธิเลือกตั้งในองค์กรปกครองส่วนท้องถิ่นนั้นและเป็นผู้ร่วมลงชื่อด้วยตนเอง

ผู้มีสิทธิเลือกตั้งในองค์กรปกครองส่วนท้องถิ่นผู้ใดร่วมลงชื่อในการเข้าชื่อดังกล่าวโดยถูกต้องตามพระราชบัญญัตินี้แล้วให้ถือว่า การเข้าชื่อนั้นมีผลสมบูรณ์และจะถอนการเข้าชื่อในภายหลังอีกมิได้

มาตรา ๘ เมื่อประธานสภาท้องถิ่นได้รับคำร้องตามมาตรา ๗ แล้วให้ประธานสภาท้องถิ่นตรวจสอบความครบถ้วนของเอกสารดังกล่าวถ้าเห็นว่าครบถ้วนแล้วให้ประธานสภาท้องถิ่นจัดให้มีการปิดประกาศรายชื่อผู้เข้าชื่อดังกล่าวไว้ ณ ที่ทำการขององค์กรปกครองส่วนท้องถิ่นนั้นและเขตชุมชนหนาแน่นในเขตองค์กรปกครองส่วนท้องถิ่นนั้น

ในกรณีที่ผู้ใดมีชื่อเป็นผู้เข้าชื่อดังกล่าวตามประกาศในวรรคหนึ่งโดยมิได้ร่วมเข้าชื่อด้วย ให้ผู้นั้นมีสิทธิยื่นคำร้องคัดค้านต่อประธานสภาท้องถิ่นหรือบุคคลที่ประธานสภาท้องถิ่นแต่งตั้ง เพื่อให้ขีดฆ่าชื่อตนเองออกจากบัญชีรายชื่อผู้เข้าชื่อดังกล่าวได้ภายในยี่สิบวันนับแต่วันปิดประกาศตามวรรคหนึ่ง

เมื่อพ้นกำหนดระยะเวลาคัดค้านตามวรรคสองแล้วให้ถือว่ารายชื่อของผู้เข้าชื่อที่ไม่มีการคัดค้านเป็นรายชื่อที่ถูกต้องและถ้ามีจำนวนครบตามมาตรา ๕ ให้ประธานสภาท้องถิ่นจัดให้สภาท้องถิ่นดำเนินการพิจารณาออกข้อบัญญัติท้องถิ่นต่อไป แต่ถ้ามีจำนวนไม่ครบตามมาตรา ๕ ให้ประธานสภาท้องถิ่นแจ้งให้ผู้แทนของผู้เข้าชื่อตามมาตรา ๗ (๓) ทราบเพื่อดำเนินการจัดให้มีการเข้าชื่อเพิ่มเติมให้ครบตามมาตรา ๕ ภายในสามสิบวัน ถ้าพ้นกำหนดระยะเวลาดังกล่าวมิได้เสนอการเข้าชื่อจนครบจำนวนให้ประธานสภาท้องถิ่นจำหน่ายเรื่อง

มาตรา ๙ เมื่อประธานสภาท้องถิ่นได้รับคำร้องตามมาตรา ๗ และได้ดำเนินการตรวจสอบรายชื่อครบถ้วนถูกต้องตามมาตรา ๘ แล้ว ให้ส่งคำร้องนั้นให้ผู้บริหารท้องถิ่นดำเนินการร่างข้อบัญญัติท้องถิ่นและเสนอต่อสภาท้องถิ่นโดยเร็ว ภายในสมัยประชุมนั้น หรือสมัยประชุมถัดไป

สภาท้องถิ่นต้องพิจารณาร่างข้อบัญญัติที่ประชาชนเสนอให้เสร็จสิ้นภายในระยะเวลาตามที่ข้อบังคับการประชุมสภาท้องถิ่นนั้นกำหนด

การพิจารณาออกข้อบัญญัติท้องถิ่นที่มีการเข้าชื่อเสนอให้เป็นไปตามข้อบังคับการประชุมของสภาท้องถิ่นนั้น

มาตรา ๑๐ ในกรณีที่สภาท้องถิ่นไม่เห็นชอบร่างข้อบัญญัติท้องถิ่นที่ผู้มีสิทธิเข้าชื่อเสนอมา สภาท้องถิ่นจะพิจารณาร่างข้อบัญญัติท้องถิ่นของผู้มีสิทธิเข้าชื่อที่มีหลักการเดียวกันนั้นซ้ำอีกภายในกำหนดเวลา หนึ่งปีมิได้

มาตรา ๑๑ ผู้ใดกระทำการดังต่อไปนี้ ต้องระวางโทษจำคุกไม่เกินห้าปีหรือปรับไม่เกินหนึ่งแสนบาท หรือทั้งจำทั้งปรับ

(๑) ให้ ขอให้ หรือรับว่าจะให้ทรัพย์สินหรือประโยชน์อื่นใดแก่ผู้มีสิทธิเลือกตั้งเพื่อจูงใจให้ผู้มีสิทธิเลือกตั้งร่วมเข้าชื่อเสนอข้อบัญญัติท้องถิ่น

(๒) หลอกลวง บังคับ ชูเชิญ หรือใช้อิทธิพลคุกคามเพื่อให้ผู้มีสิทธิเลือกตั้งร่วมเข้าชื่อเสนอข้อบัญญัติท้องถิ่น

(๓) กระทำการใดโดยไม่มีอำนาจโดยชอบด้วยกฎหมาย เพื่อมิให้ผู้มีสิทธิเลือกตั้งในองค์กรปกครองส่วนท้องถิ่นใดสามารถใช้สิทธิเข้าชื่อหรือร่วมเข้าชื่อเสนอข้อบัญญัติท้องถิ่นหรือขัดขวางการดำเนินการเข้าชื่อเสนอข้อบัญญัติท้องถิ่นในองค์กรปกครองส่วนท้องถิ่นนั้น

มาตรา ๑๒ ผู้ใดเรียก รับ หรือยอมจะรับเงิน ทรัพย์สิน หรือประโยชน์อื่นใดสำหรับตนเองหรือผู้อื่น เพื่อเข้าชื่อเสนอข้อบัญญัติท้องถิ่น ต้องระวางโทษจำคุกไม่เกินหกเดือน หรือปรับไม่เกินหนึ่งหมื่นบาท หรือทั้งจำทั้งปรับ

มาตรา ๑๓ ผู้ใดลงลายมือชื่อปลอมในเอกสารหรือใช้ หรืออ้างลายมือชื่อปลอมเช่นว่านั้น เพื่อให้ผู้ใดผู้หนึ่งหลงเชื่อว่าเป็นลายมือชื่อของผู้เข้าชื่อเสนอข้อบัญญัติท้องถิ่น ต้องระวางโทษจำคุกตั้งแต่หนึ่งปี ถึงห้าปี หรือปรับตั้งแต่สองหมื่นบาทถึงหนึ่งแสนบาท หรือทั้งจำทั้งปรับ

มาตรา ๑๔ การเข้าชื่อเสนอข้อบัญญัติท้องถิ่นที่ยื่นต่อประธานสภาท้องถิ่นแล้วก่อนวันที่พระราชบัญญัตินี้ใช้บังคับ ถ้าได้กระทำถูกต้องตามพระราชบัญญัติว่าด้วยการเข้าชื่อเสนอข้อบัญญัติท้องถิ่น พ.ศ. ๒๕๔๒ แล้ว ให้ถือว่าเป็นการเข้าชื่อเสนอข้อบัญญัติท้องถิ่นตามพระราชบัญญัตินี้

มาตรา ๑๕ ให้รัฐมนตรีว่าการกระทรวงมหาดไทยรักษาการตามพระราชบัญญัตินี้

ผู้รับสนองพระบรมราชโองการ

.....

นายกรัฐมนตรี

ระเบียบวาระที่ ๕.๔

- ปร.๔ / ปร.๕ โครงการชุดลอกลำรางชลประทาน ม.๑





บันทึกข้อความ

ส่วนราชการ กองช่างองค์การบริหารส่วนตำบลนาโสม อำเภอชัยบาดาล จังหวัดลพบุรี

ที่ กช ๓๗๑ /๒๕๖๖

วันที่ ๑๑ สิงหาคม ๒๕๖๖

เรื่อง แก้ไขประมาณการราคา โครงการพัฒนาในแผนพัฒนาท้องถิ่น (พ.ศ. ๒๕๖๖ - ๒๕๗๐) องค์การบริหารส่วนตำบลนาโสม

เรียน นายกองค์การบริหารส่วนตำบลนาโสม ผ่านปลัดองค์การบริหารส่วนตำบลนาโสม

เรื่องเดิม

ตามที่ นายกองค์การบริหารส่วนตำบลนาโสมได้สั่งให้กองช่างสำรวจพื้นที่ ปัญหาความเดือดร้อนของประชาชนในพื้นที่ตำบลนาโสม และ ให้ทางกองช่างประมาณการราคา สรุปลงผลการประมาณราคาก่อสร้าง ตามแบบ พร.๔ ,พร.๕ โครงการขุดลอกลำรางชลประทาน หมู่ที่ ๑ ตำบลนาโสม นั้น

ข้อเท็จจริง

ในการนี้ กองช่างได้ดำเนินการสำรวจและประมาณการราคา ตามแบบสรุปลงผลการประมาณราคาก่อสร้าง ตามแบบ พร.๔ ,พร.๕ ให้สอดคล้องกับราคากลาง ค่าวัสดุ สิ่งก่อสร้าง ค่าแรง ตามกระทรวงพาณิชย์ หรือ พาณิชย์จังหวัด ในปัจจุบัน ดังนี้

- โครงการขุดลอกลำรางชลประทาน หมู่ที่ ๑ ตำบลนาโสม ปากคลองกว้าง ๘.๐๐ เมตร ก้นคลอง กว้าง ๒.๐๐ เมตร ยาว ๑,๑๐๐ เมตร โดยขุดลอกดินโคลนลึกเฉลี่ย ๑.๐๐ เมตร หรือมีปริมาณไม่น้อยกว่า ๓,๐๒๕ ลูกบาศก์เมตร งบประมาณ ๑๒๕,๐๐๐ บาท

ข้อเสนอเพื่อพิจารณา

เพื่อให้ส่วนที่เกี่ยวข้อง ได้ดำเนินการแก้ไขประมาณการราคา โครงการพัฒนา ฯ ในแผนพัฒนาท้องถิ่น (พ.ศ. ๒๕๖๖ - ๒๕๗๐) ตามระเบียบกระทรวงมหาดไทยว่าด้วยการจัดทำแผนพัฒนาขององค์กรปกครองส่วนท้องถิ่น พ.ศ. ๒๕๔๘ แก้ไขเพิ่มเติม (ฉบับที่ ๒) พ.ศ. ๒๕๕๙ และ (ฉบับที่ ๓) พ.ศ. ๒๕๖๑ ต่อไป

จึงเรียนมาเพื่อโปรดพิจารณา หากเห็นควรประการใด โปรดพิจารณาสั่งการ

(ลงชื่อ).....

(นายฉัตรวิทย์ สุขใส)

ผู้ช่วยนายช่างโยธา

ความเห็นของผู้อำนวยการกองช่าง

- ปรอด...
.....

(ลงชื่อ).....

(นายสุรศักดิ์ ป่องใส)

ผู้อำนวยการกองช่าง

/ความเห็นของปลัด...

ความเห็นของปลัด อบต.นาโสม

ไปขอหนังสือ

(ลงชื่อ)

ท. เจริญ

(นางสาวศพร เดชรักษา)

ปลัดองค์การบริหารส่วนตำบลนาโสม

ความเห็นนายก อบต.นาโสม

อนุมัติ ให้ดำเนินการตามที่เสนอ

ไม่อนุมัติ เนื่องจาก

(ลงชื่อ)

สมทรง ช่างชนะ

(นายสมทรง ช่างชนะ)

นายกองค์การบริหารส่วนตำบลนาโสม

สรุปผลการประมาณราคาค่าก่อสร้าง

ส่วนราชการ องค์การบริหารส่วนตำบลนาโสม

ประเภทงาน งานชลประทาน

โครงการ ขุดลอกลำรางชลประทาน หมู่ที่ 1 ตำบลนาโสม อำเภอชัยบาดาล จังหวัดลพบุรี

สถานที่ก่อสร้าง ลำรางชลประทาน หมู่ที่ 1 ตำบลนาโสม อำเภอชัยบาดาล จังหวัดลพบุรี

หน่วยงานออกแบบแปลนและรายการ กองช่างองค์การบริหารส่วนตำบลนาโสม

แบบเลขที่ -/2566

ประมาณราคาตามแบบ ปร.4 จำนวน 1 แผ่น

ประมาณราคาเมื่อวันที่ เดือน พ.ศ. 2566

ลำดับที่	รายการ	ค่าวัสดุและค่าแรงงาน	FACTOR F	ค่าก่อสร้างทั้งหมด	หมายเหตุ
		เป็นเงิน (บาท)		เป็นเงิน (บาท)	
1	ประเภทงานอาคาร				
2	ประเภทงานทาง				
3	ประเภทงานชลประทาน	93,835.50	1.3375	125,504.98	
4	ประเภทงานสะพานและท่อเหลี่ยม				
5	อื่นๆ (งานป้ายโครงการ)				
	เงื่อนไข				
	เงินล่วงหน้าจ่าย 0 %				
	เงินประกันผลงานหัก 0 %				
	ดอกเบี้ยเงินกู้ 6 %				
	ภาษีมูลค่าเพิ่ม 7 %				
สรุป	รวมเป็นเงินค่าดำเนินการทั้งสิ้น			125,504.98	
	คิดเป็นเงินงบประมาณ			125,000.00	
	ตัวอักษร				หนึ่งแสนสองหมื่นห้าพันบาทถ้วน

ลงชื่อ

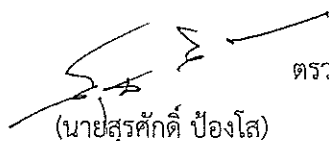
(นายสุรศักดิ์ ป่องไส)

ตรวจสอบ

ผู้อำนวยการกองช่าง

ลงชื่อ



เห็นชอบ

(นางสาวทศพร เดชรักษา)

ปลัดองค์การบริหารส่วนตำบลนาโสม

ลงชื่อ



อนุมัติ

(นายสมทรง ช่างชนะ)

นายกองค์การบริหารส่วนตำบลนาโสม

ประมาณราคาค่าก่อสร้าง

โครงการ ขุดลอกลำรางชลประทาน หมู่ที่ 1 ตำบลนาโสม อำเภอชัยบาดาล จังหวัดลพบุรี
 ปริมาณงาน ปากคลองกว้าง 8.00 เมตร ก้นคลองกว้าง 2.00 เมตร ยาว 1,100 เมตร โดยขุดลอกดินโคลนลึกเฉลี่ย 1.00 เมตร
 หรือมีปริมาณไม่น้อยกว่า 3,025 ลบ.ม.

สถานที่ดำเนินการ ลำรางชลประทาน หมู่ที่ 1 ตำบลนาโสม อำเภอชัยบาดาล จังหวัดลพบุรี
 ประมาณราคาโดย กองช่างองค์การบริหารส่วนตำบลนาโสม

แบบเลขที่ -/2566
 ประมาณการวันที่

ลำดับ	รายการ	จำนวน	หน่วย	ค่าวัสดุและสิ่งของ		ค่าแรงงาน		รวมค่าวัสดุและแรงงาน (บาท)	หมายเหตุ
				ราคาหน่วยละ (บาท)	จำนวนเงิน (บาท)	ราคาหน่วยละ (บาท)	จำนวนเงิน (บาท)		
1	งานขุดลอกลำราง								
	งานขุดลอกลำรางด้วยรถขุด (ลึกเฉลี่ย 1.00 เมตร)	3,025.00	ลบ.ม.			19.37	58,594.25	58,594.25	ราคาน้ำมันดีเซล
	ขนดินทิ้งระยะทาง 1 กม.	3,025.00				11.65	35,241.25	35,241.25	อ.เมือง เฉลี่ยลิตร ละ 35.50
สรุป	รวมค่าวัสดุและแรงงาน							93,835.50	
	ค่า FACTOR F =1.3375							31,669.48	
	รวมเงินค่าดำเนินการ							125,504.98	
	ค่าป้าย								
	รวมเงินค่าดำเนินการทั้งสิ้น							125,504.98	
	สรุปค่าดำเนินการ							125,000.00	

ลงชื่อ..........ประมาณการ
 (นายฉัตรวิทย์ สุขใส)
 ผู้ช่วยนายช่างโยธา